



Since 1924



MG ZS

Manual de Usuario

Contenido

Prólogo	1
Introducción	1
Manual del propietario	1
Comunicado	1
Mensajes iniciales	3
Información de identificación del vehículo	4
Identificación del vehículo	4
Placa de identificación del vehículo	5
1 Información de identificación del vehículo	7
Instrumentos y controles	8
Panel de instrumentos	10
Velocímetro	10
Tacómetro	10
Indicador de combustible	10
Centro de información	12
Reloj digital	12
Odómetro	12
Próximo Servicio	12

Pantalla de cambios *	12
Pantalla de información del vehículo	13
Luces de advertencia e indicadores	21
Luces e interruptores	29
Interruptor de iluminación maestro	29
Ajuste manual de nivelación de luces delanteras	30
Interruptor de neblineros	31
Palanca de luces	32
Luces de emergencia	33
Lava y limpiaparabrisas	34
Funcionamiento del limpiaparabrisas	34
Limpieza inteligente	35
Funcionamiento del limpiaparabrisas	36
Sistema de dirección	37
Ajuste de la columna de dirección	37
Dirección eléctrica asistida	38
Bocina	39
Espejos retrovisores	40
Espejos retrovisores exteriores	40

Espejo retrovisor interior.....	41
Viseras	42
Ventanas	43
Interruptor de ventanas eléctricas.....	43
Funcionamiento de las ventanas	43
Techo corredizo *	45
Instrucciones	45
Funcionamiento del techo corredizo	45
Iluminación interior	49
Luces interiores.....	49
Tomacorriente delantero	50
Dispositivos de almacenamiento	51
Instrucciones	51
Ganteras	51
Compartimento para tarjetas.....	52
Compartimento pequeño de almacenamiento *.....	52
Compartimento para lentes *	53
Espacio de carga	53

Portavasos	55
Consola central de portavasos.....	55
Rejilla portaequipaje *	56
Carga máxima autorizada para el techo	56
Revisión periódica.....	56
2 Información de identificación del vehículo	57
Ventilación	58
Filtro de aire acondicionado.....	59
Ventilación.....	59
Control de temperatura manual *	61
Panel de control	61
Control de temperatura.....	61
Recirculación del aire	61
Control de velocidad del motor del ventilador.....	61
Ventana térmica trasera	62
Distribución del aire	62
On/Off del A/C.....	63
Control de temperatura electrónico *	64

Panel de control.....	64
On/Off del sistema.....	65
Control de velocidad del motor del ventilador.....	65
Control de temperatura.....	65
On/Off del A/C.....	65
Distribución del aire.....	65
Deshielo/Desempañado.....	66
Ventana térmica trasera.....	66
Recirculación del aire.....	67
Radio *	68
Instrucciones.....	68
Panel de control de la radio.....	69
Operaciones básicas.....	70
Funcionamiento de la radio.....	71
Modo USB.....	73
Conexión de Bluetooth.....	74
Música de Bluetooth.....	74
Teléfono Bluetooth.....	74
Menú de funcionamiento de Bluetooth.....	75

Sistema de entretenimiento *	76
Información de seguridad importante	76
Precauciones para el uso de la pantalla	77
Formato de archivos reproducibles para el sistema de entretenimiento	78
Operaciones básicas.....	79
Teléfono Bluetooth	86
Entretenimiento	98
CarPlay de Apple	107
Configuración del vehículo	111
Pantalla del A/C *.....	113
Configuración.....	114
3 Asientos & Controles	119
Asientos	120
Visión general.....	120
Apoyacabezas	121
Ajuste manual de los asientos	122
Asientos traseros.....	123
Cinturones de seguridad	124
Protección otorgada por los cinturones de seguridad	125

Uso de los cinturones de seguridad.....	126
Pretensores de los cinturones de seguridad.....	130
Revisión, mantenimiento y reemplazo de los cinturones de seguridad.....	131
Sistema de sujeción complementario de los airbags.....	133
Visión general.....	133
Despliegue del airbag.....	134
Condiciones en las que los airbags no se desplegarán.....	139
Mantenimiento y reemplazo de los airbags.....	143
Eliminación de los airbags.....	144
Sistema de sujeción infantil.....	146
Instrucciones importantes de seguridad sobre el uso del sistema de sujeción infantil.....	146
Sujeción para niños por grupo.....	148
Posiciones aprobadas para sujeción infantil.....	150
4 Puesta en marcha & conducción.....	155
Llaves.....	156
Información general.....	156
Reemplazo de la batería de la llave remota.....	157
Bloqueo a prueba de niños.....	160

Sistema de alarma	161
Inmovilización del motor	161
Sistema de alarma antirrobo electrónico.....	162
Puerta trasera	165
Arranque y detención del motor	167
Interruptor de encendido (arranque con llave) *	167
Interruptor de encendido (arranque sin llave) *	168
Encendido del motor (arranque con llave) *	169
Encendido del motor (arranque sin llave) *	170
Precauciones para el encendido del motor	172
Detención del motor	173
Conducción económica y ecológica.....	174
Rodaje	174
Protección ambiental	174
Estilo de conducción	174
Ahorro de combustible y prolongación de la vida útil del vehículo	175
Mantenimiento	177
Convertidor catalítico.....	178
Sistema de combustible.....	180

Requisitos de combustible	180
Estanque de combustible	181
Reabastecimiento	181
Transmisión automática *	182
Instrucciones	182
Cambio de marcha	182
Modo de control.....	185
Transmisión manual *	187
Transmisión manual de 5 velocidades.....	187
Sistema de frenos	189
Pedal de freno.....	189
Sistema de frenos antibloqueo (ABS)	191
Freno de mano	192
Sistema de control de estabilidad dinámico (SCS) y de control de tracción (TCS) *	194
Sistema de control crucero *	196
Activación del sistema de control crucero	196
Ajuste de velocidad crucero objetivo.....	197
Pausa	197
Reinicio	198

Asistencia al estacionar*	199
Ayuda al estacionar con sensor ultrasónico *	199
Sistema de cámara de estacionamiento *	201
Sistema de monitoreo de presión de los neumáticos (TPMS) *	203
Carga	204
Carga del maletero	204
Carga interna	204
5 Información de emergencia	207
Dispositivos de advertencia de peligro	208
Luces de advertencia de peligro	208
Triángulo de advertencia	208
Arranque de emergencia	209
Uso de cables pasacorriente	209
Puesta en marcha del vehículo	209
Remolque y transporte	211
Remolque del vehículo	211
Transporte del vehículo.....	214
Cambio de ruedas	216

Rueda de repuesto y caja de herramientas.....	216
Cómo cambiar una rueda.....	217
Cambio de fusibles.....	220
Fusibles.....	220
Caja de fusibles.....	221
Caja de fusibles en el compartimento del pasajero.....	221
Caja de fusibles en el compartimento del motor.....	224
Cambio de focos.....	228
Especificación de focos.....	228
Cambio de focos.....	229
6 Mantenición.....	231
Mantenición.....	232
Revisión de rutina.....	232
Capó.....	235
Apertura del capó.....	235
Cierre del capó.....	235
Compartimento del motor.....	237
Compartimento de motor de 1,5L.....	237

Motor	238
Aceite de motor	238
Revisión y recarga del nivel de aceite del motor	239
Especificación del aceite de motor	240
Sistema de enfriamiento	241
Revisión y recarga de refrigerante	241
Especificación del refrigerante.....	241
Frenos	243
Pastillas de freno.....	243
Revisión y recarga de líquido de freno	243
Especificación del líquido de freno.....	244
Batería	245
Mantenimiento de la batería	245
Cambio de batería	246
Lavaparabrisas	247
Revisión y recarga del líquido lavaparabrisas.....	247
Inyector del lavaparabrisas	248
Especificación del líquido lavaparabrisas	248
Limpiaparabrisas	249

Plumillas del limpiaparabrisas	249
Cambio de plumillas del limpiaparabrisas.....	250
Cambio de plumilla de parabrisas trasero.....	251
Neumáticos.....	252
Información general.....	252
Neumáticos nuevos.....	252
Neumáticos direccionales	252
Vida útil del neumático	252
Presión de los neumáticos	252
Estilo de conducción	253
Balanceo de la rueda	253
Alineación de la rueda.....	253
Cuidado de los neumáticos.....	253
Presión de los neumáticos	253
Válvulas.....	254
Neumático pinchado	254
Indicadores de desgaste de neumáticos.....	254
Cambio de neumáticos.....	255
Rotación de ajuste de la rueda	255
Cadenas para la nieve	255

Limpieza y cuidado del vehículo.....	257
Exterior del vehículo.....	257
Limpieza del interior del vehículo.....	260
7 Datos técnicos.....	263
Dimensiones de los datos técnicos.....	264
Pesos.....	265
Parámetros principales del motor	266
Parámetros de rendimiento dinámico.....	267
Líquidos y capacidades recomendados	268
Tabla de parámetros de alineación para las cuatro ruedas (vacío).....	269
Ruedas y neumáticos.....	269
Presión de los neumáticos (frío).....	269

Introducción

Manual del propietario

SAIC Motor le da las gracias por su compra. Por favor, lea el manual detenidamente ya que la información contenida en él puede ayudarle a saber cómo operar el vehículo de manera segura y adecuada, y disfrutar al máximo el placer de conducir.

En este manual se describen todos los dispositivos y funciones de la serie de vehículos de pasajeros.

Este manual incluye información actualizada disponible del producto al momento de la impresión. La empresa posee plena autoridad para hacerse cargo de las enmiendas, explicaciones y afirmaciones de este manual. La empresa tiene como objetivo mejorar continuamente los productos; por lo tanto, puede que los productos se vean alterados sin previo aviso después de que se haya terminado el manual. En caso de cualquier consulta sobre el vehículo adquirido o sobre el manual del propietario, por favor, consulte al servicio técnico MG autorizado.

Las imágenes del manual son solo ilustraciones de referencia.

Comunicado

El Manual del Propietario y el Manual de Mantenimiento y Garantía indican cómo utilizar adecuadamente el vehículo, las precauciones a considerar, y cómo revisar y mantener correctamente su vehículo. Así mismo, tienen como propósito identificar los acuerdos entre la empresa y los propietarios en relación a la constitución y cese de las responsabilidades de garantía de calidad del producto relacionado, así como también los derechos y deberes del servicio de postventa. Por favor, lea detenidamente el Manual del propietario y el Manual de mantenimiento y garantía antes de usar cualquier producto de la empresa.

Por favor, utilice siempre los accesorios, repuestos, aceites y líquidos de acuerdo a las especificaciones técnicas de SAIC Motor y a los estándares de calidad aplicables al vehículo, y mantenga y revise su vehículo de acuerdo a los procedimientos adecuados de funcionamiento. Para una mejor mantenimiento y revisión de su vehículo, se le recomienda consultar un servicio técnico MG autorizado. Por favor, respete la propiedad intelectual y utilice repuestos y accesorios originales. Si utiliza accesorios o repuestos que infrinjan la

Prólogo

propiedad intelectual, probablemente enfrente los riesgos y las consecuencias legales correspondientes. En este manual, el Servicio técnico MG autorizado se refiere a cualquier Servicio técnico MG autorizado de SAIC Motor, que se encuentra muy familiarizado con los procedimientos de revisión y mantenimiento del vehículo y las regulaciones pertinentes y está equipado con las herramientas especiales y los repuestos necesarios, y puede entregarle un servicio profesional.

Perderá su derecho si su vehículo es dañado debido a razones tales como mal uso, descuido, uso incorrecto o cualquier modificación sin aprobación. Si un vehículo es dañado o incurre en un accidente debido al uso de accesorios, repuestos o aceites & que no se encuentren en conformidad con las especificaciones técnicas de SAIC Motor y los estándares de calidad o mal uso o debido a una revisión o mantenimiento inadecuadas, su usuario también perderá el derecho a indemnización por daños, y la empresa no asumirá obligación alguna.

Varios países y regiones imponen restricciones estrictas a la modificación de los vehículos o agregar complementos. No se permite cambiar la estructura

del vehículo, de su armazón o de sus características sin la aprobación correspondiente, de lo contrario solo afectará la seguridad del tránsito, el funcionamiento del vehículo, el registro del vehículo o la gestión de la seguridad pública. No solo causará un mal funcionamiento del vehículo o la disminución del rendimiento de los componentes relacionados, sino que también producirá daño y riesgo mortal al conductor y a los pasajeros si se modifican o alteran sin permiso partes del vehículo.

Queda prohibida, total o parcialmente, la reproducción, el almacenamiento en un sistema, de recuperación, o transmisión, ya sea de manera electrónica, registro mecánico o cualquier otro medio, sin previa autorización por escrito de la empresa.

Mensajes iniciales

Advertencia



Este símbolo de advertencia se utiliza para identificar los procedimientos que se deben seguir minuciosamente, o información que se debe considerar cuidadosamente, para disminuir el riesgo de lesiones personales o daño grave al vehículo.

IMPORTANTE

IMPORTANTE

El asunto indicado aquí se debe seguir al pie de la letra, de lo contrario se puede dañar el vehículo.

Nota

Nota: a considerar



Este símbolo indica que las piezas descritas deben ser eliminadas por las personas u organismos autorizados para proteger el medio ambiente.

Asterisco

El asterisco “*” que aparece después de un título o texto indica que el dispositivo o función descrito solo se encuentra disponible en ciertos modelos, y que el vehículo que usted compró quizás no se encuentre equipado con ese preciso dispositivo o función.

Información de la ilustración



Indica el objeto descrito.



Indica el objeto descrito.

Información de identificación del vehículo

Información de identificación del vehículo

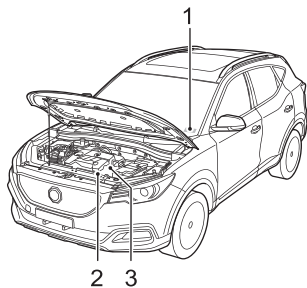

- 1 Número de identificación del vehículo (VIN)
- 2 Número del motor
- 3 Número de transmisión

Al comunicarse con un servicio técnico MG autorizado, siempre mencione el número de identificación del vehículo (VIN). Si el motor o la transmisión del vehículo se

encuentran involucrados, será necesario proporcionar los números de identificación de estos ensamblajes.

Ubicación de las marcas de identificación del vehículo

Número de identificación del vehículo

- Grabado en el panel de instrumentos visible a través de la esquina inferior izquierda del parabrisas;
- En la placa de identificación del vehículo;

Nota: El conector de diagnóstico del vehículo se encuentra debajo del costado izquierdo del tablero. La información del VIN se puede obtener con la herramienta de escaneo de diagnóstico de SAIC.

Número del motor

Grabado en el costado delantero derecho del bloque del motor (vista desde el extremo delantero del vehículo).

Número de transmisión

Grabado en la superficie de la caja de transmisión, en el compartimento del motor. El número de transmisión de algunos vehículos se encuentra en la caja de transmisión (visto desde la parte delantera del vehículo), que se ve al

Prólogo

levantar el vehículo. Por favor, contacte al servicio técnico MG autorizado.

Placa de identificación del vehículo

La placa de identificación del vehículo contiene la siguiente información:

- Modelo / Tipo;
- Tipo de motor;
- Número de identificación del vehículo (VIN);
- Fecha;
- Peso bruto del vehículo;
- Peso bruto del tren *;
- Carga por eje delantero máx.*;
- Carga por eje trasero máx.*;
- País;
- Fabricante.

Ubicación de la placa de identificación del vehículo

La placa de identificación se encuentra en el costado inferior del pilar B derecho o izquierdo.

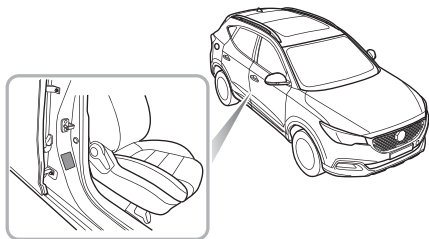

Instrumentos y Controles

- 8 *Instrumentos y controles*
 - 10 *Cuadro de instrumento*
 - 12 *Centro de información*
 - 21 *Luces de advertencia e indicadores*
 - 29 *Luces e interruptores*
 - 34 *Lava y limpiaparabrisas*
 - 37 *Sistema de dirección*
 - 39 *Bocina*
 - 40 *Espejos retrovisores*
 - 42 *Viseras*
 - 43 *Ventanas*
 - 45 *Techo corredizo **
 - 49 *Iluminación interior*
 - 50 *Tomacorriente delantero*
 - 51 *Dispositivos de almacenamiento*
 - 55 *Portavasos*
 - 56 *Rejilla portaequipaje **
-

Instrumentos y Controles

Instrumentos y controles

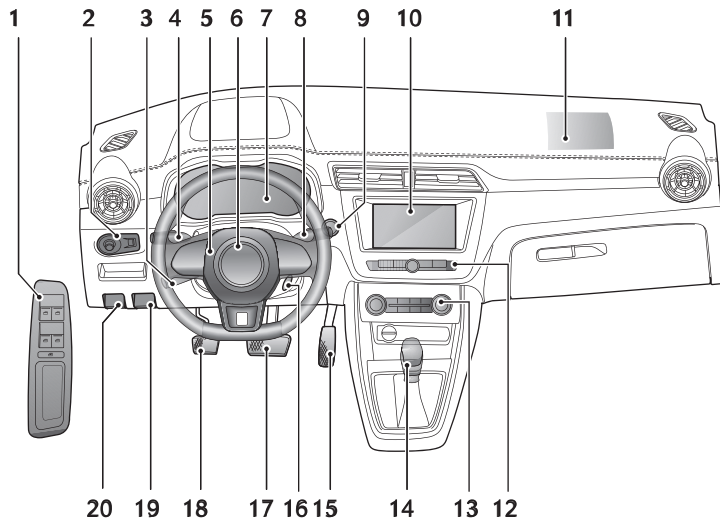

Instrumentos y Controles

- 1 Interruptor eléctrico de ventana
- 2 Espejos retrovisores exteriores e interruptor de ajuste de nivelación de luces delanteras
- 3 Palanca de control crucero *
- 4 Indicador y palanca de luces de carretera
- 5 Botón de la bocina
- 6 Airbag del conductor
- 7 Cuadro de instrumentos
- 8 Control de limpia/lavaparabrisas
- 9 Interruptor de encendido (sin llave de arranque) *
- 10 Sistema de entretención a bordo
- 11 Airbag del pasajero delantero
- 12 Controles de entretención *
- 13 Controles de calefacción/aire acondicionado
- 14 Palanca de cambio de marcha
- 15 Pedal del acelerador
- 16 Interruptor de encendido (llave de arranque) *
- 17 Pedal de freno
- 18 Pedal de embrague * I
- 19 Manilla para abrir el capó
- 20 Manilla de desbloqueo de la tapa de recarga de combustible

Instrumentos y Controles

Cuadro de instrumentos

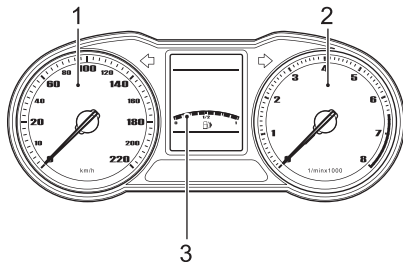

Velocímetro

Indica la velocidad del vehículo (1), en km/h.

Tacómetro

Indica la velocidad del motor (2), $\times 1000$ rpm.

IMPORTANTE

Para evitar daños en el motor, no permita que el indicador permanezca en el área roja del indicador por periodos prolongados.

Indicador de combustible

La cantidad de combustible en el estanque se indica mediante la cantidad de segmentos iluminados. Hay 8 segmentos en total (3). Cuando se ilumina solo un segmento, la luz de advertencia de baja cantidad de combustible que se encuentra bajo el centro de información también se iluminará, junto con una alarma sonora. A medida que el nivel de combustible desciende a un estado crítico, el segmento de la izquierda y la luz de advertencia de baja cantidad de combustible parpadearán simultáneamente, junto con la alarma sonora.

IMPORTANTE

Si se enciende la luz de advertencia de baja cantidad de combustible, por favor recargue lo antes posible.



La flecha a la derecha del símbolo indicador de combustible en la pantalla indica que el estanque de combustible se encuentra al costado derecho del vehículo.

Instrumentos y Controles

Centro de información

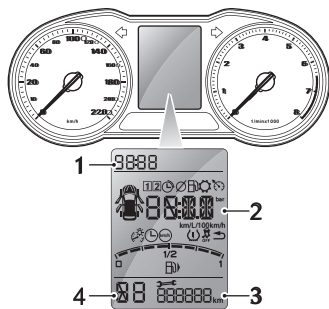

El centro de información entrega la siguiente información:

- 1 Reloj digital
- 2 Pantalla de información del vehículo
- 3 Odómetro/Distancia hasta el próximo servicio
- 4 Pantalla de posición del cambio *

Reloj digital

Permite visualizar la hora actual en forma digital.

Odómetro

Con el interruptor de encendido en la posición ON, se muestra la distancia total que ha recorrido el vehículo.

Próximo servicio

Con el interruptor de encendido en la posición ON, se mostrará el próximo servicio por varios segundos en la pantalla del odómetro del centro de información, la cual indica la distancia que queda hasta el próximo servicio, y luego cambia al kilometraje total.

Pantalla de posición del cambio *

Con el interruptor de encendido en la posición ON, se visibiliza la posición actual de la palanca de cambio (P, R, N, D, 1, 2, 3, 4, S) de la transmisión automática. Si muestra las letras "EP", significa que existe una falla en la transmisión automática.



Pantalla de información del vehículo

La pantalla de información del vehículo entrega la siguiente información:

- 1 Información de advertencia
- 2 Menú del computador de viaje
- 3 Configuración

Información de advertencia

Los siguientes son los íconos de advertencia que aparecen en la pantalla de información del vehículo, pero no incluyen una luz de advertencia.

Ícono	Acción
	Indica al conductor cerrar todas las puertas, el capó y la puerta trasera.
	Indica al conductor que se excedido la velocidad seleccionada.

Computador de viaje

Con el interruptor de encendido en la posición ON, la función de la información del computador de viaje se puede seleccionar de la siguiente manera:

Nota: Los modos de funcionamiento de la pantalla del computador de viaje varían con la configuración del modelo.

*Interruptores del volante al costado derecho **

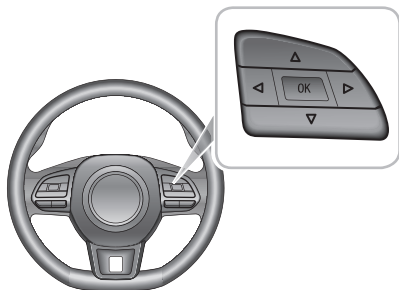

Instrumentos y Controles

- Presione los botones derecha/izquierda en la parte derecha del volante para cambiar entre los distintos ítems de la pantalla del computador de viaje.
- Presione el botón OK en la parte derecha del volante para confirmar o presione prolongadamente OK para reiniciar.
- Presione el botón hacia arriba/abajo en la parte derecha del volante para realizar el ajuste.

*Palanca del volante **

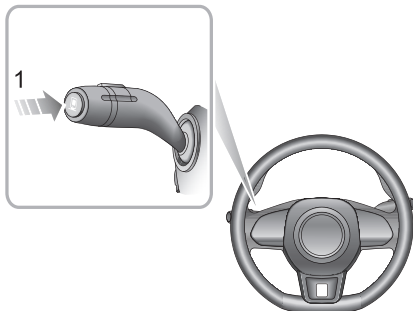

- Presione brevemente el botón del computador de viaje (1) que se encuentra en el extremo de la palanca del volante para cambiar entre los ítems de la pantalla del computador de viaje.
- Presione prolongadamente el botón del computador de viaje (1) en el extremo de la palanca del volante para seleccionar u hacer funcionar los ítems de la pantalla del computador de viaje.

El computador de viaje incluye la siguiente información:

- 1 Viaje 1
- 2 Tiempo de viaje 1
- 3 Velocidad promedio 1
- 4 Consumo promedio de combustible 1
- 5 Viaje 2
- 6 Tiempo de viaje 2
- 7 Velocidad promedio 2
- 8 Consumo promedio de combustible 2
- 9 Rango de combustible al Vacío
- 10 Consumo instantáneo de combustible

Instrumentos y Controles

Viaje 1



Muestra la distancia conducida del viaje actual o desde el último reinicio. Este valor se reiniciará automáticamente 1 hora después que se haya apagado el encendido y también se puede reiniciar presionando prolongadamente el botón OK que se encuentra a la derecha del volante o el botón del computador de viaje.

Nota: Puede reiniciar cualquier ítem del Viaje 1, Tiempo de viaje 1, Velocidad promedio 1, Consumo promedio de combustible 1 y otros ítemes también se pueden reiniciar.

Tiempo de viaje 1

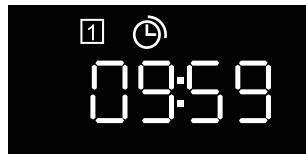

Muestra el tiempo de conducción del viaje actual o desde el último reinicio. Este valor se reiniciará automáticamente 1 hora después de apagar el motor y también se puede reiniciar presionando prolongadamente el botón OK en el costado derecho del volante o el botón del computador de viaje.

Velocidad promedio 1



Instrumentos y Controles

Muestra la velocidad promedio del viaje actual o desde el último reinicio. Este valor se reiniciará automáticamente 1 hora después de apagar el motor y también se puede reiniciar presionando prolongadamente el botón OK a la derecha del volante o el botón del computador de viaje.

Consumo promedio de combustible 1

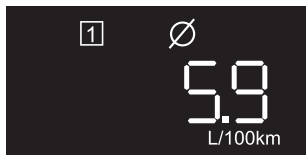

Muestra la distancia conducida del viaje actual o desde el último reinicio. Este valor se reiniciará automáticamente 1 hora después que se ha apagado el motor y también se puede reiniciar presionando prolongadamente el botón OK que se encuentra a la derecha del volante o el botón del computador de viaje.

Nota: *El consumo de combustible se relaciona con el estilo de conducción, la condición de la ruta, la carga, la presión de los neumáticos, la aplicación de los dispositivos eléctricos del vehículo y los niveles de mantención, etc.*

Viaje 2

Muestra la distancia conducida desde el último reinicio. Este valor se puede reiniciar presionando prolongadamente el botón OK ubicado a la derecha del volante o el botón del computador de viaje.

Tiempo de viaje 2

Muestra el tiempo de viaje desde el último reinicio. Este valor se puede reiniciar al mantener pulsado OK a la derecha del volante o el botón del computador de viaje.

Velocidad promedio 2

Muestra la velocidad promedio desde el último reinicio. Este valor se puede reiniciar presionando prolongadamente el botón OK ubicado a la derecha del volante o el botón del computador de viaje.

Consumo promedio de combustible 2

Muestra el consumo promedio de combustible desde el último reinicio. Este valor se puede reiniciar presionando prolongadamente el botón OK ubicado a la derecha del volante o el botón del computador de viaje.

Nota: *El consumo de combustible se relaciona con el estilo de conducción, ruta, carga, presión de los neumáticos, aplicación de los dispositivos eléctricos del vehículo y los niveles de mantención, etc.*

Rango de combustible al vacío



Esta función es automática y muestra la distancia que queda por viajar antes que el indicador de combustible indique vacío. La distancia cambiará cuando el vehículo sea recargado.

El rango de combustible al vacío se calcula en base a la combinación del consumo de combustible actual y el combustible restante en el estanque.

Consumo instantáneo de combustible



Muestra el consumo de combustible actual al momento de conducir el vehículo. Si el vehículo se encuentra inmóvil o la velocidad del vehículo es muy baja, el consumo de combustible instantáneo se mostrará como "–.–L/100km". En otras condiciones, el consumo de combustible instantáneo se calculará y mostrará normalmente.

Instrumentos y Controles

Configuración

En la interfaz del computador de viaje, presione el botón izquierda/derecha en el costado derecho del volante o presione brevemente el interruptor del computador de viaje en la palanca del volante para acceder a la interfaz de la configuración del computador de viaje.



Para ingresar a la interfaz de la Configuración, presione el botón OK del costado derecho del interruptor del volante o presione prolongadamente el interruptor del computador de viaje de la palanca del volante.

Se incorporan las siguientes opciones de configuración:

- Ajuste de brillo de la luz de fondo
- Ajuste del reloj digital *
- Ajuste de la alarma de límite de velocidad
- Monitoreo de la presión de los neumáticos *
- Sistema de control de la nterruptor de apagado del sistema de control de tracción *

- Salida

Ajuste del brillo de la luz de fondo



En esta interfaz, presione el botón OK del costado derecho del interruptor del volante o presione prolongadamente el botón del computador de viaje en el interruptor de la palanca del volante para ajustar el brillo de la luz de fondo. El nivel de brillo de la luz de fondo se puede ajustar presionando el botón hacia arriba/abajo del costado derecho del interruptor del volante o presionando brevemente el botón de computador de viaje ubicado en el interruptor de la palanca del volante. Hay 3 niveles de brillo en total.

Nota: esta opción solo será accesible cuando las luces laterales/traseras se encuentren encendidas.

Instrumentos y Controles

Ajuste del reloj digital *

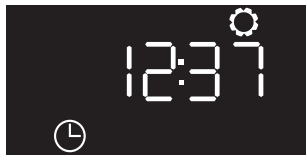

En esta interfaz, presione el botón OK al costado derecho del interruptor del volante o presione prolongadamente el botón del computador de viaje, la visualización de la hora parpadeará; presione el botón derecha/izquierda del costado derecho del interruptor del volante o presione prolongadamente el botón del computador de viaje, la visualización del valor de los minutos parpadeará; se pueden ajustar presionando el botón hacia arriba/abajo del costado derecho del interruptor del volante o presionando brevemente el botón del computador de viaje. El rango de ajuste del valor de la hora es 0~23, y del valor del minuto es de 0~59; después de finalizado, presione el botón OK al costado derecho del interruptor del volante o presione prolongadamente el botón del computador de viaje para confirmar, se mostrará la hora en la pantalla del reloj digital del centro de información.

Ajuste de la alarma del límite de velocidad

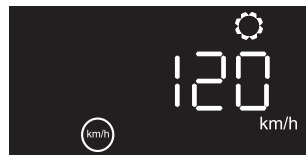

En esta interfaz, presione el botón OK al costado derecho del interruptor del volante o presione prolongadamente el botón del computador de viaje. El límite de velocidad actual seleccionado se mostrará y parpadeará, este límite se puede ajustar hacia arriba o abajo usando los botones arriba/abajo ubicados al costado derecho del interruptor del volante, el rango es 30~220km/h. Si se muestra la palabra "OFF", significa que la función de la alarma del límite de velocidad se encuentra desactivada. Si la velocidad del vehículo excede la velocidad preestablecida, el valor de la velocidad configurada parpadeará, y sonará paralelamente una advertencia sonora.

Instrumentos y Controles

*Monitoreo de la presión de los neumáticos **



En esta interfaz, presione el botón OK al costado derecho del interruptor del volante o presione prolongadamente el botón del computador de viaje en el interruptor de la palanca del volante para mostrar la presión de los neumáticos de cada rueda. Use los botones derecha/izquierda del interruptor del volante o presione brevemente el botón del computador de viaje para desplazarse por las ruedas.

*Sistema de control de la estabilidad/Interruptor de apagado del sistema de control de tracción **



Cuando el motor se encuentra en marcha, presione brevemente el botón OK al costado derecho del interruptor del volante o presione prolongadamente el botón del computador de viaje en esta interfaz para activar o desactivar (On/Off) el sistema de control de estabilidad y el sistema de control de tracción. Cuando los sistemas se encuentran desactivados, se iluminará la luz de advertencia de apagado (Off) del sistema.

Salida



En esta interfaz, presione el botón OK al costado derecho del interruptor del volante o presione prolongadamente el botón del computador de viaje para salir.

Consumo promedio de combustible I

1

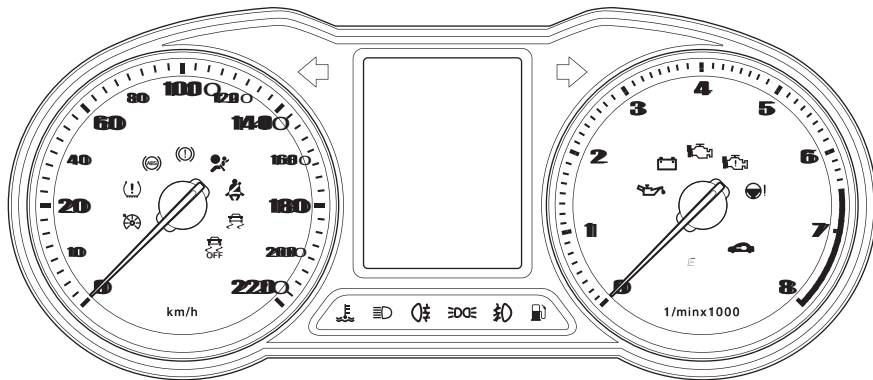

Las luces de advertencia y los indicadores se encuentran en el velocímetro, el tacómetro y bajo el centro de información.

Instrumentos y Controles

Indicador de las luces de carretera - Azul



El indicador se ilumina cuando las luces delanteras altas se encienden.

Indicador de luces laterales - Verde



El indicador se ilumina cuando las luces laterales se encienden.

Si la puerta del conductor está abierta cuando las luces laterales se encienden, una advertencia audible sonará para recordarle al conductor apagar las luces.

Indicador de neblineros traseros - Amarillo



El indicador se ilumina cuando se encienden los neblineros traseros.

Si la puerta del conductor está abierta cuando las luces laterales se encienden, una advertencia audible sonará para recordarle al conductor apagar las luces.

Indicador de las luces de carretera - Azul



El indicador se ilumina cuando las luces delanteras altas se encienden.

Indicador de luces laterales - Verde



Los señalizadores de viraje derecha e izquierda están representados por flechas direccionales que se encuentran en la parte superior del cuadro de instrumentos. Cuando el señalizador de viraje parpadea, la luz del costado correspondiente también parpadea. Si se hace funcionar la luz de emergencia, ambas luces señalizadoras parpadearán juntas. Si alguna de las luces señalizadoras en el panel de instrumentos parpadea muy rápidamente, significa que el señalizador de viraje en el costado correspondiente ha fallado.

Nota: la falla de una luz señalizadora no tendrá efecto en la frecuencia de parpadeo del señalizador.

Luz de advertencia del airbag - Roja



Con el interruptor de encendido en la posición ON, esta luz se ilumina para realizar una autoverificación del sistema y se apaga una vez finalizada. Si esta luz no se apaga o se ilumina durante la conducción, significa que existe una falla en el SRS o en el cinturón de seguridad. Busque un servicio técnico MG autorizado cuanto antes. Una falla en el SRS o en el cinturón de seguridad puede significar que los componentes no funcionen adecuadamente al momento de un accidente.

Luz de advertencia de cinturón de seguridad desabrochado - Rojo



Con el interruptor de encendido en la posición ON, esta luz se ilumina para realizar una autoverificación del sistema y se apaga una vez finalizada. Si la luz permanece encendida, significa que el cinturón del conductor o del copiloto* no se encuentra abrochado. Si la velocidad del vehículo excede los 22km/h y el cinturón de seguridad del conductor o del copiloto * permanece desabrochado, la luz parpadeará, junto con una alarma sonora, esta continúa sonando o se apaga una vez que se abroche el cinturón de seguridad.

Indicador de control crucero - Verde/Amarillo *



Si el control crucero está activado, el sistema crucero se encontrará en modo standby, y el indicador se iluminará de color amarillo.

Si el sistema de control crucero se encuentra funcionando, el indicador se iluminará de color verde, esto indica que el sistema de control crucero se encuentra activado.

Si se detecta alguna falla en el sistema de control crucero, el indicador parpadeará de color amarillo, junto con una alarma sonora. Por favor, contacte un servicio técnico MG autorizado lo antes posible.

Luz de advertencia de baja presión de aceite - Rojo



Con el interruptor de encendido en la posición ON, esta luz se ilumina para realizar una autoverificación del sistema y se apaga después que se ha encendido el vehículo. Si la luz permanece encendida después de encender el vehículo o se ilumina durante la conducción, significa que la presión del aceite es muy baja, que puede tener como resultado un daño serio en el motor. Detenga el vehículo en cuanto la seguridad lo

Instrumentos y Controles

permita y apague el motor inmediatamente.
Revise el nivel de aceite. Contacte un servicio técnico MG autorizado lo antes posible.

Luz indicadora del malfuncionamiento del alternador - Rojo



Con el interruptor de encendido en la posición ON, esta luz se ilumina para realizar una autoverificación del sistema y se apaga después que se ha encendido el vehículo. Si la luz permanece encendida después de arrancar el vehículo o se ilumina durante la conducción, por favor, contacte un servicio técnico MG autorizado lo antes posible.

Si la alimentación de la batería es baja, la luz parpadeará, junto con una alarma sonora, por favor arranque el motor para que se cargue la batería.

Luz de advertencia del sistema de monitoreo de la presión de los neumáticos (TPMS) - Amarillo *



Con el interruptor de encendido en la

posición ON, esta luz se ilumina para realizar una autoverificación del sistema y se apaga una vez finalizada. Si esta luz no se apaga o se ilumina durante la conducción, significa que la presión de los neumáticos es baja, por favor, verifique la presión de los neumáticos.

Si esta luz primero parpadea y luego permanece encendida después de un tiempo, significa que el sistema presenta una falla, por favor, busque un servicio técnico MG autorizado cuanto antes.

Luz de advertencia del sistema de control de estabilidad/control de tracción - Amarillo *



Con el interruptor de encendido en la posición ON, esta luz se ilumina para realizar una autoverificación del sistema y se apaga una vez finalizada. Si esta luz no se apaga o se ilumina durante la conducción, significa que el sistema presenta una falla. Por favor, contacte un servicio técnico MG autorizado lo antes posible.

Si esta luz parpadea durante la conducción, significa que el sistema está funcionando para ayudar al conductor.

Luz de advertencia de apagado (OFF) del Sistema de control de estabilidad/control de tracción - Amarillo *



Si el control de estabilidad dinámico/sistema de control de tracción se apaga manualmente, esta luz de advertencia se iluminará.

Luz indicadora de malfuncionamiento de ABS - Amarillo



Con el interruptor de encendido en la posición ON, esta luz se ilumina para realizar una autoverificación del sistema y se apaga una vez finalizada. Si esta luz no se apaga, busque un servicio técnico MG autorizado lo antes posible.

Si ocurre una falla en el ABS durante la conducción, se suspenderá el funcionamiento del ABS, pero el frenado normal aún estará disponible. Por favor, contacte un servicio técnico MG autorizado lo antes posible.

Luz indicadora de malfuncionamiento del sistema de frenos - Rojo



Con el interruptor de encendido en la posición ON, esta luz se ilumina para realizar una autoverificación del sistema y se apaga una vez finalizada. Si esta luz no se apaga o se ilumina durante la conducción, significa que existe una falla en el sistema de frenado como pérdida de líquido de frenos, falla en la distribución de la fuerza del freno electrónico o no se ha liberado el freno de mano.

La luz se ilumina cuando se aplica el freno de mano y se apaga cuando se libera completamente. Si el freno de mano no se libera, cuando la velocidad del vehículo excede los 5km/h, esta luz de advertencia parpadeará, junto con una alarma sonora.

Si la luz permanece encendida después que se ha liberado el freno de mano, significa que existe una falla en el sistema de freno. Por favor, contacte un servicio técnico MG autorizado lo antes posible. Verifique el nivel del líquido de frenos (consulte "Verificación del líquido de freno y recarga" en la sección "Servicio y mantenimiento"). Si la luz permanece encendida, detenga el vehículo en cuanto la seguridad lo permita y contacte un servicio técnico MG autorizado lo antes posible.

Luz indicadora del malfuncionamiento del motor - Amarillo



La luz indicadora se utiliza para mostrar cualquier falla detectada por el sistema de gestión del motor que afecta seriamente su rendimiento. Con el interruptor de encendido en la posición ON, esta luz se ilumina para realizar una autoverificación del sistema y se apaga una vez finalizada.

Esta luz se iluminará si ocurre alguna falla que pueda afectar el rendimiento del motor durante la conducción. Por favor, contacte un servicio técnico MG autorizado lo antes posible.

Luz indicadora del malfuncionamiento del motor - Amarillo



Esta luz indicadora sirve para mostrar cualquier condición del motor que afecte su rendimiento o las emisiones. Con el interruptor de encendido en la posición ON, esta luz se ilumina para realizar una autoverificación del sistema y se apaga una vez que se ha encendido el vehículo.

Se iluminará si la falla que afecta el rendimiento del motor y las emisiones ocurre durante la conducción. Por favor, contacte un servicio técnico MG autorizado lo antes posible.

Luz de advertencia de temperatura del refrigerante del motor - Azul/Rojo



Si la luz de advertencia de la temperatura del refrigerante del motor se ilumina de color azul, significa que la temperatura del refrigerante del motor es baja. Esta luz se apagará después de una conducción normal por un periodo de tiempo.

Si la luz de advertencia de la temperatura del refrigerante del motor se ilumina de color rojo, significa que la temperatura del refrigerante del motor se encuentra muy alta.

Si la temperatura del refrigerante del motor continúa subiendo, la luz de advertencia de la temperatura del refrigerante del motor parpadeará, junto con una alarma sonora. Una alta temperatura del refrigerante puede causar graves daños al motor. En este caso, detenga el vehículo y apague el motor en cuanto la seguridad lo permita. Por favor, contacte un servicio técnico MG autorizado lo antes posible.

Si la luz de advertencia de la temperatura del refrigerante del motor se ilumina de color azul y parpadea, significa que el cuadro de instrumentos no está recibiendo la señal de la temperatura del refrigerante del motor. Por favor, contacte un servicio técnico MG autorizado lo antes posible.

Luz de advertencia de la dirección eléctrica asistida (EPS) - Rojo/Amarillo *



Cuando el interruptor de encendido se encuentra en la posición ON, esta luz se ilumina primero de color rojo, luego cambia a amarillo y se apaga después de la autoverificación del sistema.

Cuando el sistema de dirección eléctrica asistida presenta una falla general irrelevante para el ángulo de conducción, la luz se enciende de color amarillo, junto con una alarma sonora. Por favor, contacte un servicio técnico MG autorizado lo antes posible.

Cuando el sistema de dirección eléctrica asistida presenta una falla general relevante para el ángulo de conducción, la luz se enciende de color rojo, junto con una alarma sonora. Por favor, contacte un servicio técnico MG autorizado lo antes posible.

Si el sistema de dirección eléctrica asistida presenta una falla importante, la luz se enciende de color rojo y parpadea junto con una alarma sonora. Por favor, contacte un servicio técnico MG autorizado lo antes posible.

Luz de advertencia de la dirección eléctrica asistida (EPS) - Rojo/Amarillo * -



Con el interruptor de encendido en la posición ON, esta luz se ilumina para realizar una autoverificación del sistema y se apaga una vez finalizada.

Cuando el interruptor de encendido se encuentra en la posición ON, si no se detecta ninguna llave válida, la luz se enciende de color rojo. Por favor, utilice la llave correcta.

Con el interruptor de encendido en la posición ON, si la alimentación de la batería de la llave remota es baja, la luz parpadea. Por favor, reemplace la batería en cuanto sea posible.

Luz de advertencia de bajo nivel de combustible - Amarillo



Si el combustible restante en el estanque de combustible es bajo, la luz se encenderá, junto con una alarma sonora. Si es posible, por favor recargue antes que la luz de advertencia se encienda.

Instrumentos y Controles

Si el nivel de combustible continua descendiendo, la luz parpadeará junto con una alarma sonora. Cuando el combustible en el estanque excede la línea de alerta, la luz se apaga. Si esta luz no se apaga, busque un servicio técnico

Nota: al conducir en una ruta empinada o difícil con un nivel de combustible bajo, la luz de advertencia se iluminará.

Luces e interruptores

Interruptor de iluminación maestro

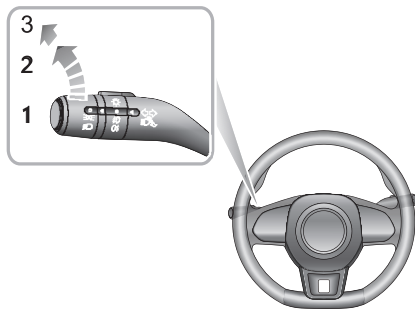

- 1 Luz apagada
- 2 Luces laterales/traseras, iluminación del interruptor
- 3 Luces delanteras

Luces laterales/traseras, iluminación interruptor

Gire el interruptor de iluminación maestro a la posición 2 para operar las luces laterales/traseras y la iluminación del interruptor. Con el interruptor de encendido en la posición OFF, si el interruptor de iluminación se encuentra en la posición 2 y se abre la puerta del conductor, se activará una alarma sonora para alertar al conductor; las luces laterales/traseras permanecerán encendidas.

Luces delanteras

Si el interruptor de encendido se encuentra en la posición ON, gire el interruptor de iluminación maestro a la posición 3 para iluminar las luces delanteras bajas y las luces laterales.

Luces apagadas

Gire el interruptor de iluminación maestro a la posición 1, para apagar las luces.

Luces de acompañamiento

Una vez apagado el interruptor de encendido, tire del interruptor de la palanca de iluminación hacia el volante. Las luces de acompañamiento están activadas. Las luces bajas y los neblineros traseros iluminarán el camino.

Instrumentos y Controles

Para algunos modelos, se puede operar en "Comodidad y conveniencia" en la configuración "Vehículo" en la pantalla de entretenimiento.

Luces diurnas de circulación *

Las luces diurnas de circulación se encienden automáticamente cuando el interruptor de encendido se encuentra en la posición ON. Cuando se encienden las luces laterales, las luces diurnas de circulación se apagan automáticamente.

Indicación de la ubicación del vehículo

Una vez que el vehículo se encuentre bloqueado por 2 minutos, presione el botón de bloqueo en la llave remota, la indicación de la ubicación del vehículo se activará, y se puede activar una indicación luminosa y sonora; si presiona nuevamente el botón de bloqueo en la llave remota se cancelará la indicación de la ubicación del vehículo. En ese momento, presione el botón de desbloqueo en la llave remota para cancelar la indicación de la ubicación del vehículo. Para algunos modelos, se puede operar en "Comodidad y conveniencia" en la configuración "Vehículo" en la pantalla de entretenimiento.

Ajuste manual de nivelación de luces delanteras

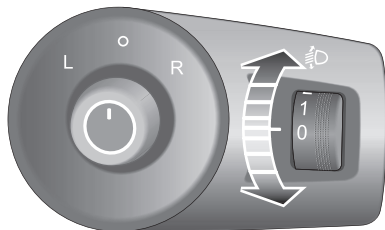

La posición 0 es la posición inicial del interruptor de ajuste manual de nivelación de las luces delanteras. El ajuste de nivelación de las luces delanteras se puede realizar de acuerdo a la siguiente tabla según la carga del vehículo.

Instrumentos y Controles

Ubicación	Carga
0	Solo el conductor se encuentra en el vehículo, o solo se sienta un pasajero en el asiento delantero al lado del conductor.
1	Todos los asientos se encuentran ocupados, y no hay carga en el maletero.
2	Todos los asientos están ocupados y el peso de la carga se encuentra distribuido uniformemente en el maletero.
3	Solo está el conductor en el vehículo y el peso de la carga se encuentra distribuido uniformemente en el maletero.

Interruptor de los neblineros



En condiciones adversas (cuando hay neblina por ejemplo), los neblineros proporcionan luz adicional y mejoran el rango visible. El uso de los neblineros en condiciones despejadas puede molestar a los peatones u otros usuarios en la ruta.

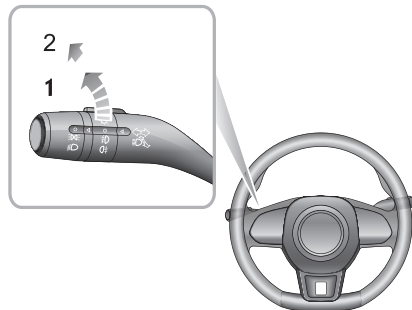

Instrumentos y Controles

Neblineros delanteros *

Con el interruptor de encendido en la posición ON y las luces laterales encendidas, gire el interruptor de los neblineros a la posición I para encender los neblineros delanteros. El indicador se ilumina en el panel de instrumentos cuando los neblineros delanteros se encuentran encendidos.

Neblineros traseros

Con el interruptor de encendido en la posición ON y las luces delanteras o los neblineros delanteros encendidos, gire el interruptor de los neblineros a la posición 2 para encender los neblineros traseros. Libere el interruptor para volver a la posición anterior. El indicador se ilumina en el panel de instrumentos cuando los neblineros traseros se encuentran encendidos.

Interruptor de iluminación *



Tenga cuidado de no dificultar la visibilidad de los vehículos que conducen en dirección opuesta al aplicar el cambio de luces altas y bajas.

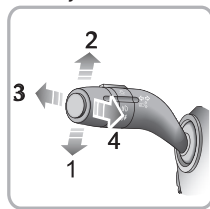

Luces de señalización de viraje

Mueva hacia abajo la palanca de luces para indicar un viraje hacia la IZQUIERDA (1). Mueva hacia arriba el interruptor de luces para indicar un viraje hacia la DERECHA (2). La luz VERDE correspondiente en el cuadro de instrumentos

parpadeará cuando las luces de señalización de viraje se encuentren funcionando.

Después que el manubrio vuelva a su posición original, el interruptor de palanca volverá automáticamente a su estado inicial y la luz de señalización de viraje se apagará. Pero si el ángulo del volante es pequeño, el interruptor de palanca se debe reestablecer manualmente para apagar la señalización de viraje. Si el ángulo del interruptor es pequeño, se reestablecerá inmediatamente. En ese momento, la señalización de viraje y la luz indicadora de dirección parpadearán tres veces y luego se apagarán automáticamente.

Cambio de luces delanteras altas/bajasde

Cuando el interruptor de encendido se encuentre en la posición ON y el interruptor de palanca maestro se encuentre en la posición 3, tire del interruptor (Figura 3) hacia el panel de instrumentos, para encender las luces altas delanteras. En ese momento, la luz indicadora de luces altas en el cuadro de instrumentos se encenderá, y presione nuevamente el interruptor de palanca (3) para cambiar a las luces bajas delanteras.

Parpadeo de las luces altas

Para hacer parpadear brevemente las luces altas

enciéndolas y apagándolas, tire el interruptor de palanca hacia el volante (4) y luego suéltelo.

Luces de emergencia

Presione el botón  de las luces de emergencia para encenderlas. Paralelamente, todas las luces de señalización de viraje y las luces indicadoras de dirección parpadearán juntas. Presione nuevamente el botón para apagar las luces de emergencia. Todas las luces de señalización de viraje y las luces indicadoras de dirección dejarán de parpadear. Para la posición de las luces de emergencia, consulte la ilustración "Dispositivos de emergencia" en la sección "Información de emergencia".

Instrumentos y Controles

Lava y limpiaparabrisas

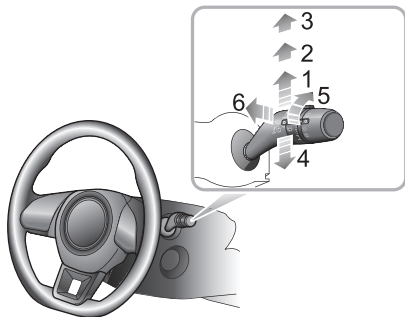

Funcionamiento de limpiaparabrisas

El lava y limpiaparabrisas funcionan solamente cuando el interruptor de encendido se gira a la posición ACC u ON. Opere la palanca para seleccionar las diferentes velocidades de limpieza:

- Limpieza automática (1)
- Limpieza lenta (2)
- Limpieza rápida (3)

- Limpieza por tiempos (4)
- Ajuste automático de la velocidad de limpieza (5) *
- Limpieza inteligente (6)

Limpieza automática

Al levantar la palanca a la posición de limpieza automática (1), los limpiaparabrisas funcionarán automáticamente. Gire el interruptor (5) * para ajustar automáticamente la velocidad de limpieza. Esta velocidad cambiará al igual que la velocidad del vehículo. A medida que la velocidad del vehículo aumenta, la velocidad de limpieza aumenta. A medida que la velocidad del vehículo disminuye, la velocidad de limpieza disminuye.

Limpieza lenta

Al subir la palanca a la posición de limpieza lenta (2), los limpiaparabrisas funcionarán lentamente. Mueva la palanca para volver a seleccionar la velocidad de limpieza.

Limpieza rápida

Al subir la palanca a la posición de limpieza rápida (3), los limpiaparabrisas funcionarán rápidamente. Mueva la palanca para volver a seleccionar la velocidad de limpieza.

Limpieza por tiempos

Al presionar la palanca a la posición de limpieza por tiempos (4) y luego liberarla, los limpiaparabrisas comenzarán a limpiar por tiempos. Si la palanca permanece en la posición de limpieza por tiempos (4), los limpiaparabrisas funcionarán a una alta velocidad hasta que se libere la palanca.

IMPORTANTE

- Evite operar el limpiaparabrisas sobre un parabrisas seco.

En condiciones climáticas muy frías o muy calurosas, asegúrese que las plumillas no se encuentren congeladas o adheridas al parabrisas.

- Si el limpiaparabrisas o el parabrisas se encuentra cubierto de nieve, elementos varios, etc., por favor, elimínelos antes de usarlo.

Nota: Los limpiaparabrisas seguirán funcionando 3 veces más después que se haya soltado la palanca. Después de varios segundos, el limpiaparabrisas limpiará una vez más para eliminar el líquido de lavado del parabrisas.

IMPORTANTE

Si el lavaparabrisas no se puede rociar, suelte inmediatamente la palanca para evitar que los limpiaparabrisas propaguen el polvo por el parabrisas y afecte la visibilidad.

Limpieza inteligente

Tire la palanca hacia el volante (Figura 6), el limpiaparabrisas funcionará inmediatamente. Después de un breve intervalo, los limpiaparabrisas comenzarán a funcionar junto con los lavaparabrisas.

Instrumentos y Controles

Funcionamiento del limpiaparabrisas de la ventana trasera

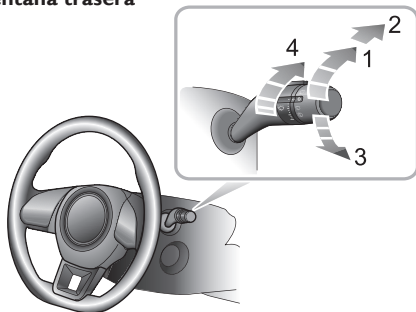

- Limpieza intermitente (1)
- Lavado y limpieza (2)
- Lavado y limpieza (3)
- Ajuste automático de la velocidad de limpieza (4)*

La limpieza y lavado de la ventana trasera solo puede funcionar cuando el interruptor de encendido se encuentra en la posición ON. Gire el interruptor del limpiaparabrisas de la ventana trasera hacia la opción de limpieza intermitente (1), el limpiaparabrisas de la ventana trasera funcionará, después de 3 limpiezas consecutivas,

los limpiaparabrisas comenzarán a limpiar lentamente, cambie la posición del interruptor de palanca 4 para ajustar la velocidad de limpieza.

Gire el interruptor del limpiaparabrisas de la ventana trasera a la posición de limpieza y lavado (2) y mantenga, el limpia y lavaparabrisas de la ventana trasera funcionará, y el limpiaparabrisas limpiará rápidamente. Suelte el interruptor para que regrese al modo de limpieza intermitente (1), el lavaparabrisas de la ventana trasera detendrá su funcionamiento, y el limpiaparabrisas limpiará lentamente, cambie la posición del interruptor de palanca a 4 * para ajustar la velocidad de limpieza.

Gire el interruptor del limpiaparabrisas de la ventana trasera para lavar y limpiar (3) y mantenga, el limpia y lavaparabrisas de la ventana trasera funcionarán. Suelte el interruptor y regréselo a la posición OFF, el lavaparabrisas de la ventana trasera se detendrá, y el limpiaparabrisas limpiará 3 veces más, después de varios segundos, el limpiaparabrisas limpiará una vez más para eliminar el líquido lavaparabrisas del parabrisas.

Note: Al abrir la puerta trasera, se desactivarán las funciones del limpiaparabrisas trasero.

Nota: Después que se han activado los limpiaparabrisas, si la palanca de cambio se encuentra en la posición R, funcionará el limpiaparabrisas de la ventana trasera.

Sistema de dirección

Ajuste de la columna de dirección



NO ajuste el ángulo de la columna de dirección mientras el vehículo se encuentra en movimiento. Puede ser muy peligroso.

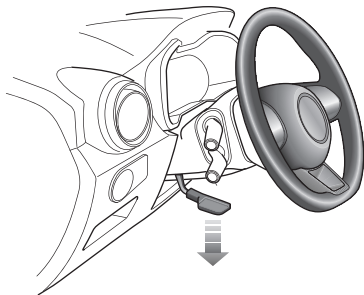

Para ajustar el ángulo de la columna de dirección a su posición de conducción:

- 1 Suelte completamente la palanca de bloqueo.
- 2 Sostenga el volante con ambas manos e incline la columna de dirección hacia arriba o abajo para mover el volante a la posición más cómoda.
- 3 Una vez que se ha elegido una posición cómoda, tire completamente la palanca hacia arriba para bloquear

Dirección eléctrica asistida



Si la dirección eléctrica asistida falla o no funciona, la dirección parecerá muy pesada, y esto afectará la seguridad de la conducción.

El sistema de dirección eléctrica asistida solo funciona cuando el motor está encendido. Este sistema funciona a través de un motor con niveles de asistencia automáticamente ajustados en base a la velocidad del vehículo, el torque y el ángulo del volante.

IMPORTANTE

Mantener el volante completamente bloqueado por largos periodos tendrá como resultado una disminución de la asistencia eléctrica, que provocará una sensación de una dirección más pesada por periodos cortos de tiempo.

Cambio del modo de dirección *

El sistema de dirección eléctrica asistida tiene 3 formas de dirección diferentes:

- 1 Normal: otorga una dirección asistida moderada.
- 2 Urbana: otorga un alto nivel de asistencia con una sensación liviana.
- 3 Dinámica: otorga una asistencia de bajo nivel, con una sensación más pesada.

El usuario puede realizar el cambio de modo en base a sus exigencias, por favor consulte "Mantenimiento de la conducción" en "Configuración del vehículo" de la sección "Sistema de entretenimiento y A/C".

Luz de advertencia de la dirección eléctrica asistida (EPS)

Ver "Luces de advertencia e indicadores" en la sección "Instrumentos y controles".

Bocina



Presione el botón de la bocina en el volante (tal como indica la flecha), y la bocina funcionará.

Nota: El área del botón de la bocina en el volante también es la cubierta del módulo del airbag del conductor. Debido a los requerimientos funcionales especiales del módulo del airbag del conductor, presione el área del botón de la bocina (tal como indica la flecha) tantas veces como sea posible para hacer funcionar la bocina.

IMPORTANTE

NO presione con mucha fuerza la cubierta al usar la bocina, para evitar accidentes.

Instrumentos y Controles

Espejos retrovisores

Espejos retrovisores exteriores

Nota: Los objetos vistos en los espejos exteriores pueden parecer más lejanos de lo que realmente están.

Ajuste eléctrico de los espejos exteriores

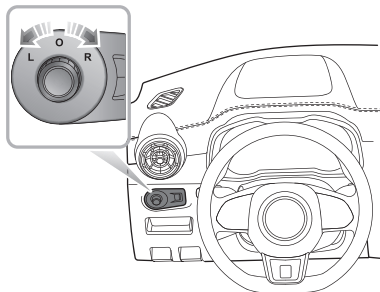

- Si el interruptor de encendido se encuentra en ACC o en la posición ON/RUN/START, gire la perilla para seleccionar el espejo retrovisor izquierdo (L) o derecho (R).
- Mueva la perilla para ajustar el ángulo del vidrio del espejo exterior.
- Gire la perilla a la posición del medio para finalizar el ajuste, de modo que el ángulo del vidrio del espejo retrovisor no se pueda mover de posición accidentalmente.

Calefacción de espejos retrovisores exteriores *

Se ha incorporado un componente de calefacción en cada espejo exterior para eliminar el hielo y la neblina en el vidrio. El componente de calefacción funciona si se enciende la ventana trasera calefaccionada.

Nota: La función de la calefacción de la ventana trasera y del espejo retrovisor exterior funciona solo cuando el motor está encendido.

Plegado del espejo retrovisor

The exterior mirrors can be folded manually so as to avoid collision or facilitate to pass through a narrow passage.

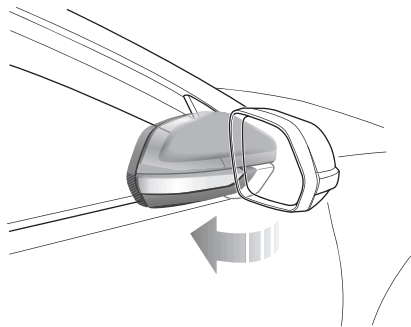

IMPORTANTE

El ajuste de los espejos funciona con el interruptor eléctrico, si maneja el espejo directamente con la mano puede resultar dañado; los dispositivos eléctricos también pueden resultar dañados si son rociados con un chorro de agua de alta presión.

Espejos retrovisores interiores

Ajuste el espejo interior para obtener la mejor vista posible. La función contra el encandilamiento del espejo retrovisor interior ayuda a disminuir el brillo de las luces delanteras de los vehículos que vienen más atrás durante la noche.

Anti encandilamiento manual del espejo retrovisor interior

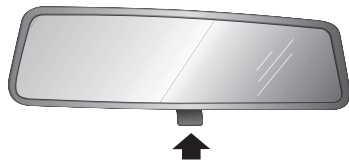

Mueva la palanca en la base del espejo interior para cambiar su ángulo y obtener la función anti encandilamiento. Se puede restablecer la visibilidad normal alejando la palanca nuevamente.

Nota: En algunos casos, utilizar la función manual de anti encandilamiento del espejo interior puede confundir al conductor con respecto al lugar específico de los vehículos que le siguen.

Viseras



El espejo de la visera en el costado del conductor solo se puede utilizar cuando el vehículo está detenido.

Los visores (1) están dispuestos en la parte delantera del techo al costado del conductor y del copiloto. Algunos modelos poseen espejos (2), dependiendo de la configuración del vehículo. Para los modelos que tienen un espejo en la visera, despliegue la visera y deslice la cubierta hacia un lado para utilizar el espejo.

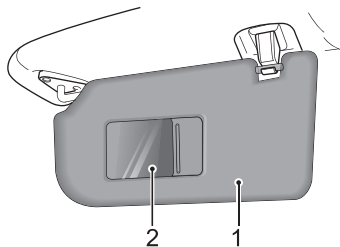

Ventanas

Interruptor de ventana eléctrica

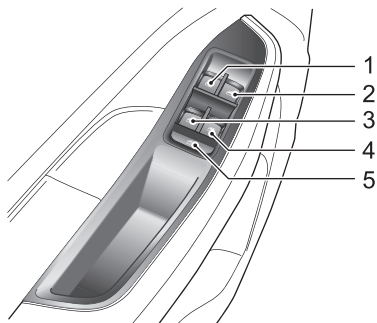

- 1 Interruptor de la ventana delantera izquierda
- 2 Interruptor de la ventana delantera derecha
- 3 Interruptor de la ventana trasera izquierda
- 4 Interruptor de la ventana trasera derecha
- 5 Interruptor de aislamiento de la ventana trasera

Funcionamiento de la ventana



Asegúrese que los niños se encuentren alejados de las ventanas al subir o bajar los vidrios.

Presione el interruptor (1-4) para abrir la ventana, tire del interruptor para cerrar la ventana. La ventana detendrá su movimiento tan pronto como se suelte el interruptor (a menos que la función de "Un toque" se encuentre activa).

Nota: Las ventanas delanteras y traseras de los pasajeros también se pueden operar con los interruptores individuales de las ventanas, que se encuentran montados en cada una de las puertas. Los interruptores de las ventanas traseras no funcionarán si se ha activado el interruptor de aislamiento (5) de las ventanas traseras que se encuentra en la puerta del conductor.

Nota: Las ventanas eléctricas se pueden hacer funcionar si el interruptor de encendido se encuentra en la posición ACC o en ON/RUN/START (por favor, mantenga la puerta cerrada al hacer funcionar las ventanas).

Instrumentos y Controles

Botón para desactivar las ventanas traseras.

Presione el interruptor (5) para aislar los controles de las ventanas traseras (el botón indicador se ilumina), y presione nuevamente para restablecer el control.

Nota: Se recomienda AISLAR los interruptores de las ventanas traseras al transportar niños.

Función de "Un toque" para bajar las ventanas

El interruptor de la ventana izquierda delantera (1) tiene 2 posiciones hacia abajo, presione el interruptor a la segunda posición, la ventana se abrirá automáticamente. El movimiento de la ventana se puede detener en la posición que desee en cualquier momento al tirar brevemente del interruptor correspondiente durante el descenso.

Función de "Un toque" y "A prueba de niños" *

La ventana delantera izquierda (1) de algunos modelos tiene 2 posiciones hacia arriba, y la función de poder subirla con "un toque", es decir, tirar el interruptor hacia arriba (1) a la 2da posición para un cierre automático; la ventana se puede detener en cualquier momento haciendo funcionar nuevamente el interruptor.

"A prueba de niños" es una función de seguridad, ya que cuando se detecta un obstáculo, la ventana detendrá su movimiento hacia arriba. En este caso, la ventana no bajará

por completo con el objetivo de poder eliminar el obstáculo.

Nota: NO suba ni baje las ventanas eléctricas muchas veces en un período breve, de lo contrario la estrategia de protección térmica se puede gatillar y provocar la falla temporal de la ventana para subirla y bajarla. En caso de suceder las condiciones anteriores, para las ventanas eléctricas normales, por favor espere un momento y luego continúe su funcionamiento. Para la ventana eléctrica del conductor con las funciones "un toque" y "a prueba de niños", por favor espere 30 segundos antes de subir o bajar la ventana eléctrica, y espere otros 30 minutos para asegurar que el motor elevador se enfríe completamente, durante este lapso de tiempo el cable negativo de la batería no se debe desconectar.

Nota: Si la batería se desconecta mientras se sube o baja una ventana, puede que las funciones "un toque" y "a prueba de niños" no funcionen; en este momento, suba la ventana lo que más se pueda tirando brevemente y consecutivamente el interruptor hacia arriba; al tirar el interruptor por 5 segundos, las funciones "un toque" y "a prueba de niños" se restablecerán.

Techo corredizo *

Instrucciones



NO permita que el pasajero extienda alguna parte de su cuerpo fuera del techo corredizo, mientras conduzca, para evitar lesiones provocadas por objetos voladores o ramas de árboles.

- No abra el techo corredizo en días lluviosos;
- Cuando la velocidad del vehículo exceda los 120km/h, es mejor no abrir el techo corredizo;
- Abra el techo corredizo solo después de haber drenado el agua del vidrio del techo, de lo contrario las gotas pueden correr por el techo corredizo;
- Limpie las superficies de vidrio y el burlete con agentes de limpieza tales como alcohol.
- Al finalizar el funcionamiento del techo corredizo, suelte el interruptor de funcionamiento del techo corredizo a tiempo. De lo contrario, puede que presente una falla.
- Para asegurar que el techo corredizo funcione normalmente, por favor límpielo frecuentemente y vaya a un servicio técnico MG autorizado para una mantención adecuada.

Funcionamiento del techo corredizo



Al hacer funcionar el techo corredizo, se debe garantizar la seguridad de los ocupantes, especialmente de los niños; NO exponga extremidades o elementos en la trayectoria del techo corredizo, para evitar lesiones causadas por el aprisionamiento.



En caso de baja batería, las funciones a prueba de niños del techo corredizo y sombrilla fallarán.

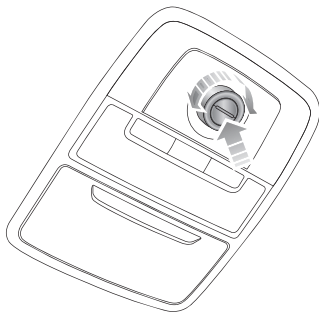

Instrumentos y Controles

Cuando el interruptor de encendido se encuentra en ACC u ON/RUN/START puede hacer funcionar el techo corredizo.

El ensamblaje del techo corredizo consta de dos piezas de vidrio de las cuales el vidrio delantero se puede abrir deslizándolo o inclinándolo, el trasero va fijo y no se puede abrir, y la sombrilla se puede abrir deslizándola. Las formas de apertura se pueden identificar de acuerdo a los símbolos de los interruptores.

Funcionamiento del vidrio del techo corredizo

Apertura del techo corredizo inclinándolo

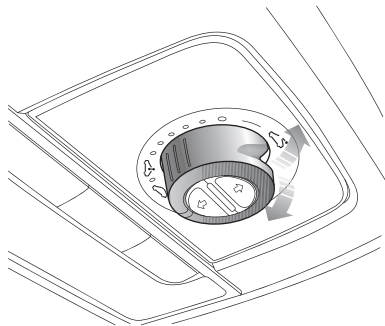

Cierre el vidrio del techo corredizo y ábralo a la posición máxima presionando brevemente la parte trasera del interruptor en la dirección que indica la flecha. Presione el interruptor nuevamente para interrumpir el proceso.

Cierre el vidrio del techo corredizo inclinándolo

Tire hacia abajo la parte trasera del interruptor para cerrar automáticamente el techo corredizo en la dirección que indica la flecha. Haga funcionar brevemente el interruptor una vez más para interrumpir el proceso.

Para cerrar el techo corredizo manualmente, tire hacia abajo la parte trasera del interruptor en dirección de la flecha y manténgalo, hasta que el techo alcance la posición deseada.

Abra el vidrio del techo corredizo deslizándolo



Gire el interruptor en dirección horaria hasta el punto máximo y manténgalo hasta que el vidrio del techo corredizo se deslice hasta su apertura total. Si coloca el interruptor del vidrio en una posición diferente, el vidrio se detendrá en el lugar adecuado.

Cierre el techo corredizo deslizándolo



Gire el interruptor en dirección anti horario hasta el punto máximo y manténgalo hasta que el vidrio del techo corredizo se deslice hasta su cierre total. Si coloca el interruptor del vidrio en una posición diferente, el vidrio se detendrá en el lugar adecuado.

Funcionamiento de la sombrilla del techo corredizo

Apertura de la sombrilla.



Presione brevemente el botón para abrir automáticamente la sombrilla y presiónelo nuevamente para detener el proceso.

Para abrir manualmente la sombrilla, presione y mantenga el botón hasta que la sombrilla alcance la posición deseada y suéltelo.

Cierre de la sombrilla



Presione brevemente el botón para cerrar automáticamente la sombrilla, y presione nuevamente para detener el proceso.

Para cerrar manualmente la sombrilla, presione y mantenga el botón hasta que la sombrilla alcance la posición deseada y suéltelo.

Nota: Si estaciona el vehículo por largo tiempo, se recomienda cerrar la sombrilla; si es posible, estacione el vehículo bajo techo para prevenir que la temperatura interior aumente a una exposición prolongada, sin dañar el interior del vehículo.

Instrumentos y Controles

Función a prueba de niños

Al cerrar con deslizamiento automático, el techo corredizo y la sombrilla se detendrán y abrirán automáticamente para permitir eliminar cualquier elemento que obstaculice el movimiento.

Cierre forzado del vidrio del techo corredizo (sin la función a prueba de niños)

Cierre con fuerza el vidrio del techo corredizo que se abrió debido a la activación de la función a prueba de niños. Tire hacia abajo la parte trasera del interruptor del vidrio del techo corredizo a los 5 segundos y manténgalo hasta que el vidrio se cierre completamente. Por favor, compruebe que el vidrio del techo corredizo se encuentre sin la función a prueba de niños durante su cierre.

Cierre con fuerza la sombrilla del techo corredizo (sin la función a prueba de niños)

Cierre con fuerza la sombrilla del techo corredizo que se abrió debido a la activación de la función a prueba de niños: presione de botón de cierre de la sombrilla del techo corredizo a los 5 segundos y manténgalo hasta que la sombrilla se cierre completamente. Verifique que la sombrilla no se encuentre con la función a prueba de niños durante el cierre.

Nota: la función a prueba de niños del techo corredizo solo funciona cuando se cierra deslizándolo.

Inicialización del techo corredizo

El funcionamiento del techo corredizo se puede ver afectado por una falla eléctrica cuando el vidrio del techo corredizo o la sombrilla se encuentren en movimiento, y es necesario iniciarlo después que se restablezca el suministro de energía.

Inicialización del vidrio: cierre el vidrio, tire hacia abajo el interruptor del vidrio del techo corredizo y manténgalo por 10 segundos, luego el vidrio se abrirá automáticamente deslizándose por un intervalo de tiempo durante el cual el interruptor se deberá seguir apretando y luego se cerrará automáticamente.

Inicialización de la sombrilla: cierre la sombrilla, presione el botón de cierre de la sombrilla y manténgalo por 10 segundos, y la sombrilla se abrirá automáticamente deslizándose por un intervalo de tiempo durante el cual el interruptor se debe mantener presionado y luego se cerrará automáticamente.

Iluminación interior

Luces interiores

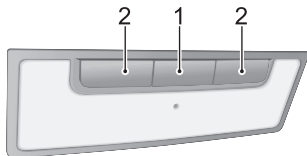

Presione cualquiera de los botones (2) para encender la luz correspondiente, y presiónelo nuevamente para apagarla.

Funcionamiento automático

Presione el botón de las luces interiores (1) para activar el funcionamiento automático, y presiónelo nuevamente para desactivar la función.

Las luces interiores se encenderán automáticamente siempre y cuando suceda lo siguiente.

- El vehículo se encuentre desbloqueado.
- alguna puerta o puerta trasera se encuentre abierta.
- El encendido sea desactivado y las luces laterales sean encendidas dentro de 30 segundos antes que el encendido sea desactivado.

Nota: Si una puerta o puerta trasera se abre por más de 15 minutos, la luz interior delantera se desactivará automáticamente para evitar la descarga de la batería.

Iluminación interior



Por favor, asegúrese que el tapón ciego del conector se encuentre dentro cuando el conector de energía no se encuentre en uso. Esto asegurará que no existan residuos u objetos extraños dentro del conector y se prevenga el uso o la causa de cortocircuitos.



El conector de energía tiene una capacidad de voltaje de 12V, y una potencia máxima de 120 Watt, por favor NO utilice artefactos eléctricos que excedan esta potencia.



El uso prolongado del conector de energía y del USB cuando el motor se encuentra apagado causará una descarga prematura de la batería del vehículo.

El conector de energía de 12V se encuentra ubicado en la consola central delante de la palanca de cambios. Se puede utilizar como suministro de energía si el interruptor de encendido se encuentra en las posiciones ACC u ON/RUN/START cuando el tapón ciego se remueva.

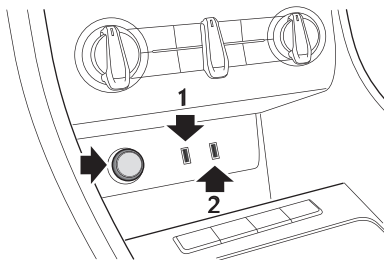

A la derecha del conector de energía se encuentran 2 puertos USB (1 y 2). El puerto USB (1) se puede utilizar para otorgar un suministro de energía de 5V o para conexión de transmisión de datos; el puerto USB (2) no puede transferir datos en algunos modelos, sino que solo se puede utilizar para suministrar energía de 5V.

Nota: El vehículo no incluye un encendedor de cigarrillos. Si es necesario, contáctese con un servicio técnico MG autorizado.

Dispositivos de almacenamiento

Instrucciones

- Por favor, cierre todos los dispositivos de almacenamiento cuando el vehículo se encuentre en movimiento. Dejar los dispositivos de almacenamiento abiertos puede causar lesiones personales en casos de un inicio de marcha, frenado de emergencia y accidente automovilístico.
- No coloque materiales inflamables tales como líquidos o encendedores en alguno de los dispositivos de almacenamiento. El calor en condiciones de alta temperatura puede encender material inflamable y producir un incendio.

Guantera

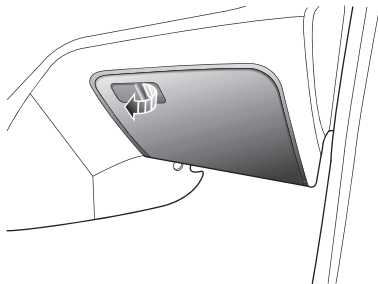

Para abrir la guantera, tire la manilla de la cubierta de la guantera (tal como indica la flecha).

Empuje la cubierta de la caja hacia adelante para cerrar la guantera. Verifique que la guantera se encuentre completamente cerrada cuando el vehículo esté en movimiento.

Instrumentos y Controles

Compartimento para tarjetas

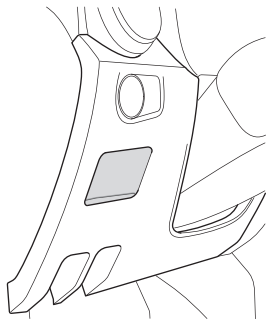

Ubicado en el panel de la moldura del tablero en la parte inferior del lado del conductor.

Pequeño compartimento de almacenamiento *

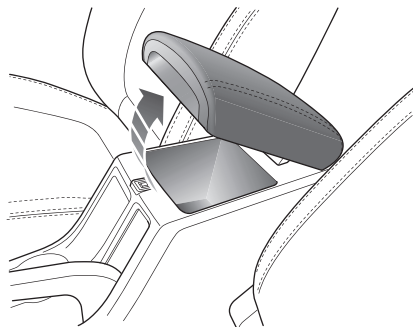

Suba el apoyabrazos (tal como indica la flecha) para abrir la cubierta del compartimento. Coloque el apoyabrazos hacia abajo para cerrar el pequeño compartimento de almacenamiento.

Instrumentos y Controles

Compartimento para lentes *



El compartimento para lentes solo se debe abrir cuando el vehículo se encuentre estacionado.

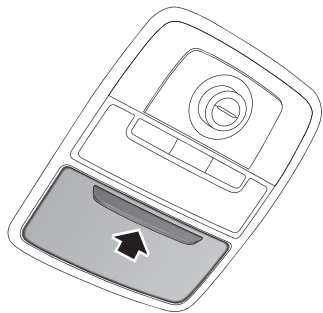

El compartimento para lentes es parte de la caja de luces interior delantera. Para manejarla, presione el panel (tal como indica la flecha) y coloque los lentes en la caja. Presione para cerrar. Siempre cierre la caja de lentes cuando no esté en uso.

Nota: No todos los tipos/marcas de lentes encajarán en la caja.

Espacio de carga



NO coloque artículos en la bandeja trasera, se pueden mover y provocar lesiones personales en caso de accidente, frenado de emergencia o aceleración fuerte.

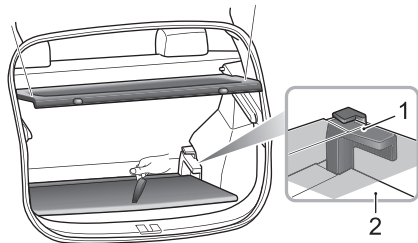

La bandeja trasera se encuentra conectada con la puerta trasera a través de cintas y ganchos. Al abrir la puerta trasera la bandeja inmediatamente se levantará.

Instrumentos y Controles

El kit de la rueda/neumático de repuesto y kit de herramientas se encuentran guardado debajo de la alfombra del espacio de carga, eleve la alfombra para su acceso. Siempre vuelva a ajustar la alfombra después de su uso.

Además, la altura de la alfombra del espacio de carga se puede ajustar utilizando los soportes de la alfombra (figura 1 y 2).

Portavasos



NO coloque bebestibles calientes en el portavasos mientras conduzca. Su derrame puede resultar en lesiones personales o daños.

Portavasos

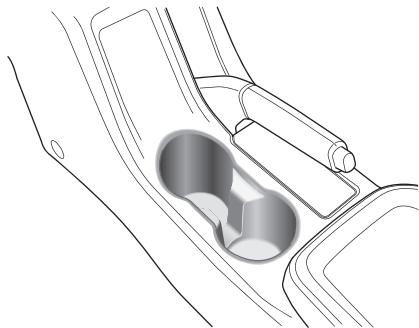

El portavasos de la consola central se ubica en el extremo delantero del ensamblaje del apoyabrazos de la consola central.

Rejilla portaequipaje *



*Las cargas del techo **NO DEBEN** exceder la carga máxima autorizada. Esto puede resultar en lesiones o daño vehicular.*



Las cargas sueltas o no fijadas adecuadamente se pueden caer de la rejilla portaequipaje y pueden conducir a un accidente o causar lesiones en las personas.



Cuando se transportan elementos pesados o grandes en la rejilla portaequipaje, puede que se produzcan cambios en la dirección, operación y frenado. Evite maniobras drásticas, frenado fuerte y aceleración excesiva.

Preste atención a lo siguiente al usar la rejilla portaequipaje:

- En lo posible asegure las cargas en la parte delantera del techo. Distribuya uniformemente las cargas.
- **NO** use lavados de vehículo automáticos con cargas en la rejilla portaequipaje.

- La altura general del vehículo es diferente cuando se fijan las cargas en la rejilla portaequipaje. Verifique que exista una buena distancia al ingresar a túneles y garajes.
- Verifique que las cargas transportadas en la rejilla portaequipaje no impidan el funcionamiento del techo corredizo, o la antena en el techo de apertura de la puerta trasera.
- Al instalar o retirar una pieza del equipaje, siga las instrucciones entregadas por el fabricante del equipo de carga.

Carga máxima autorizada para el techo

La carga máxima autorizada para el techo es de 75 KG, esta incluye el peso de las cargas del techo y aquella del equipo de carga instalado.

Verifique que tenga conocimiento del peso de las cargas y péselas cuando sea necesario. Nunca exceda la carga máxima autorizada para el techo.

Verificación periódica

Siempre verifique la condición de los pernos conectores y las sujeciones antes de su uso. Verifique periódicamente los pernos conectores y las sujeciones por seguridad.

Aire acondicionado y sistemas de audio

- 58 *Ventilación*
- 61 *Control de temperatura manual **
- 64 *Control de temperatura electrónica **
- 68 *Radio **
- 76 *Sistema de entretención **

Aire acondicionado y sistemas de audio

Ventilación

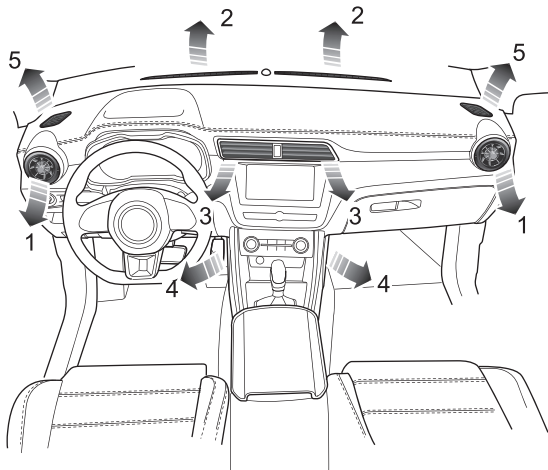

- 1 Ventiladores laterales
- 2 Ventiladores de parabrisas/descongelar
- 3 Ventiladores centrales
- 4 Ventiladores delanteros para espacio apoyapiés
- 5 Ventiladores laterales de las ventanas delanteras

Aire acondicionado y sistemas de audio

El sistema de calefacción, ventilación y aire acondicionado se pueden utilizar para controlar la calefacción, la ventilación y la refrigeración del aire en el vehículo. El aire fresco llega al vehículo a través de la rejilla de toma de aire que se encuentra bajo el parabrisas y el filtro de aire acondicionado.

Siempre mantenga la rejilla de toma de aire limpia de obstrucciones tales como hojas, nieve o hielo.

Filtro de aire acondicionado

El filtro del A/C es un filtro de polen o filtro PM2.5. El filtro de polen ayuda a prevenir que el polen y el polvo ingresen al vehículo; el filtro PM2.5 evita que el polen y hojas ingresen al vehículo, además, puede filtrar efectivamente PM2.5 y mantener fresco el aire interno. Para mantener el efecto del filtrado óptimo, cámbielo dentro del intervalo de mantención especificado.

Ventilación

Regulación de la ventilación central

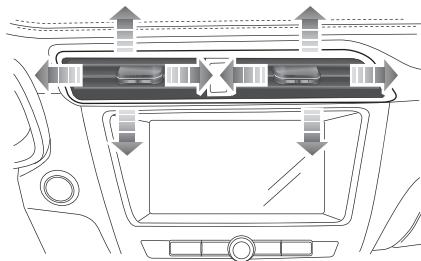

Lleve el botón de la izquierda hasta el final para cerrar la ventilación y cambie el botón hacia la derecha para abrirla. Cambie el botón al centro de la rejilla hacia arriba y abajo, izquierda y derecha para regular la dirección de la distribución del aire.

Regulación de la ventilación lateral

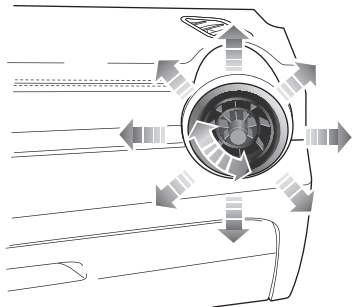

Gire la rueda de ajuste hacia la izquierda para cerrar la ventilación lateral, mientras que puede girar la rueda de ajuste hacia la derecha para abrir las rejillas laterales. Cambie el botón al centro de la rejilla hacia arriba y abajo, derecha e izquierda para regular la dirección de la distribución del aire.

Control de temperatura manual *

Panel de control

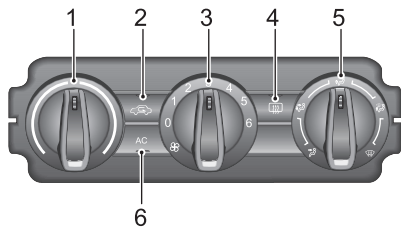

- 1 Perilla de control de la temperatura
- 2 Botón de recirculación del aire
- 3 Control de velocidad del motor del ventilador
- 4 Botón de la calefacción de la ventana trasera
- 5 Perilla de control de distribución del aire
- 6 Botón On/Off del A/C

Control de la temperatura

Gire la perilla de control de la temperatura en sentido horario para aumentar la temperatura del vehículo o gírela en sentido anti horario para disminuirla.

Recirculación del aire



Presione para operar, la LED en el interruptor se ilumina, el aire dentro del vehículo recircula y se cierra la toma de aire para prevenir el ingreso de emisiones vehiculares.

Cuando el motor se encuentra apagado, la tapa de control de recirculación del aire permanece en la posición actual.

Nota: Dejar el sistema en modo de recirculación puede provocar que el parabrisas se empañe. Si esto sucede, apague la recirculación y gire la perilla de distribución del aire hacia el modo parabrisas/desempañar y ajuste la velocidad del ventilador al máximo.

Control de velocidad del motor del ventilador

Gire el control de velocidad del motor del ventilador en dirección horario/anti horario para aumentar/disminuir la velocidad del ventilador. El ventilador se apaga cuando el control del motor del ventilador se fija en 0 y su velocidad aumenta gradualmente de 1 a 6.

Aire acondicionado y sistemas de audio

Calefacción de la ventana trasera



La pantalla térmica trasera se puede dañar fácilmente en su interior. NO raspe o raye el interior del vidrio. NO pegue etiquetas sobre los componentes de calefacción.



Presione para hacer funcionar; la luz **LED** del interruptor se iluminará para indicar que la calefacción de la ventana trasera se encuentra encendida. La luz **LED** se apaga cuando la calefacción de la ventana trasera se desactiva. La calefacción de la ventana trasera se apagará automáticamente después de **15** minutos.

Nota: La calefacción de la ventana trasera solo funcionará si el motor se encuentra encendido.

Distribución del aire

Gire la perilla de control de distribución del aire, seleccione el modo de distribución del aire según sea necesario.



Para 'rostro'. Dirige el aire hacia las rejillas laterales y centrales



Para 'rostro + pies'. Dirige el aire hacia las rejillas de los apoyapiés, laterales y centrales.



Para 'pies'. Dirige el aire hacia las rejillas de los apoyapiés.

Nota: En este modo, una pequeña cantidad de aire será dirigida hacia las rejillas laterales.



Para 'pies + parabrisas'. Dirige el aire hacia las rejillas del parabrisas y el apoyapié.

Nota: En este modo, una pequeña cantidad de aire será dirigida hacia las rejillas laterales.



Para 'parabrisas'. Dirige el aire hacia las rejillas del parabrisas.

Nota: en este modo, una pequeña cantidad de aire será dirigida a las rejillas laterales.

On/Off del A/C

Presione para hacer funcionar; la luz LED del interruptor se iluminará para indicar que la función de enfriamiento del aire se encuentra encendida. Presione nuevamente para apagar.

Nota:

- 1 El A/C solo funcionará cuando el motor se encuentre encendido.*
- 2 La función de calefacción aún se encuentra disponible, cuando se apaga el sistema de enfriamiento del aire.*
- 3 Puede que quede una pequeña cantidad de agua en el aire acondicionado después utilizarlo, esto puede producir un olor particular. Si esto se vuelve un problema, se recomienda desactivar la función*

de enfriamiento y encender el ventilador un momento con el motor encendido antes de apagarlo.

Aire acondicionado y sistemas de audio

Control de temperatura electrónico *

Panel de control

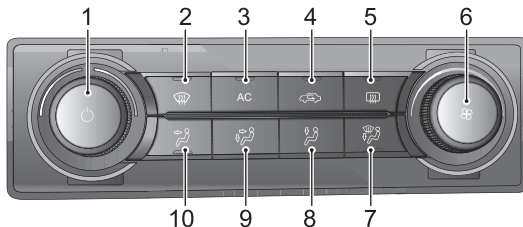

- 1 Perilla/Sistema de control de la temperatura - Botón ON/OFF
- 2 Botón para descongelar/desempañar
- 3 Botón On/Off del A/C
- 4 Botón de recirculación del aire
- 5 Botón para la calefacción de la ventana trasera
- 6 Control de velocidad del motor del ventilador
- 7 Para 'pies + parabrisas'.
- 8 Para 'pies'
- 9 Para 'rostro + pies'
- 10 Para 'rostro'

On/Off del sistema



Presione el botón On/Off del sistema en el panel de control para encender el sistema, y todas las funciones vuelven al estado que se encontraban antes de ser apagadas. Presione nuevamente para apagar.

Control de velocidad del motor del ventilador

Gire el control de velocidad del motor del ventilador en sentido horario/anti horario para aumentar/disminuir la el volumen de aire.

Control de la temperatura

Gire la perilla de control de la temperatura en sentido horario para aumentar la temperatura del vehículo o gírela en sentido anti horario para disminuirla.

On/Off del A/C



Presione para hacer funcionar; la luz LED del interruptor se iluminará para indicar que la función de enfriamiento del aire se encuentra encendida. Presione nuevamente para apagar.

Nota:

- 1 El A/C solo funcionará cuando el motor se encuentre encendido.
- 2 La función de calefacción aún se encuentra disponible, cuando se apaga el enfriamiento del aire.
- 3 Puede que quede una pequeña cantidad de agua en el aire acondicionado después de su uso, esto puede producir un olor particular. Si esto se vuelve un problema, se recomienda apagar la función de enfriamiento y encender el ventilador un momento con el motor encendido antes de apagarlo.

Distribución del aire

Presione el botón de distribución del aire, seleccione el modo de distribución del aire según sea necesario.



Para 'rostro'. Dirige el aire hacia las rejillas laterales y centrales.



Para 'rostro + pies'. Dirige el aire hacia las rejillas apoyapié, laterales y centrales.

Aire acondicionado y sistemas de audio



Para 'pies'. Dirige el aire hacia las rejillas de apoyapié.

Nota: En este modo, una pequeña cantidad de aire será dirigida hacia las rejillas laterales.



Para 'pies + parabrisas'. Dirige el aire hacia las rejillas del parabrisas y el apoyapié.

Nota: En este modo, una pequeña cantidad de aire será dirigida hacia las rejillas laterales.

Deshielo/Desempañado



Presione el botón para descongelar/desempañar en el panel de control, y el indicador se iluminará. El sistema se configurará automáticamente a una temperatura preestablecida y la velocidad del motor del ventilador comenzará a despejar las ventanas laterales y el parabrisas.

Presione nuevamente para apagar. La luz indicadora se apagará, y el sistema regresará a su estado previo.

En tanto que selecciona la función para descongelar/desempañar, opere el botón de on/off del A/C para encender/apagar el compresor; opere el botón de

recirculación de aire para cambiar entre circulación interna y circulación externa; la operación de cualquiera de estas funciones no afectará la función para descongelar/desempañar, la operación de cualquier otro modo de distribución del aire desactivará la función para descongelar/desempañar.

Calefacción de la ventana trasera



La pantalla térmica trasera se puede dañar fácilmente en su interior. NO raspe o raye el interior del vidrio. NO pegue etiquetas sobre los componentes de calefacción.



Presione para hacer funcionar; la luz **LED** del interruptor se iluminará para indicar que la calefacción de la ventana trasera se encuentra encendida. La luz **LED** se apaga cuando la calefacción de la ventana trasera se desactiva. La calefacción de la ventana trasera se apagará automáticamente después de **15** minutos. Si se enciende nuevamente dentro de **5** minutos después de haber desactivado la ventana térmica trasera, esta se apagará de manera automática después de **8** minutos.

Nota: La calefacción de la ventana trasera solo funcionará si el motor se encuentra encendido.

Recirculación del aire



Presione para operar, y la LED en el interruptor se iluminará, el aire dentro del vehículo recircula y se cierra la toma de aire para prevenir el ingreso de emisiones vehiculares.

Cuando el motor se encuentra apagado, la tapa de control de recirculación del aire permanece en la posición actual.

Nota: El modo de recirculación se activa automáticamente cuando se selecciona la marcha en reversa.

Nota: Dejar el sistema en modo de recirculación puede provocar que el parabrisas se empañe. Si esto sucede, apague la recirculación y gire los controles para un máximo desempañado.

Aire acondicionado y sistemas de audio

Radio *

Instrucciones

- 1 Al limpiar el vehículo, verifique que el agua no entre en contacto con el sistema de audio.
- 2 Utilice un paño suave para limpiar la pantalla. Utilice alcohol para eliminar la suciedad más difícil. No use agua, solventes o limpiadores abrasivos, estas sustancias dañarán la pantalla.
- 3 La radio está diseñada para funcionar entre las temperaturas de $-20^{\circ}\text{C}\sim 70^{\circ}\text{C}$. Si la temperatura es muy baja dentro del vehículo, no utilice este dispositivo inmediatamente después de haber encendido la calefacción.
- 4 La distorsión, la interferencia y la falta de una señal clara, a menudo se atribuyen como fallas en la radio. Los problemas de este tipo a menudo son provocados por las condiciones atmosféricas, la fuerza de la señal, el terreno montañoso, los edificios altos, los puentes e incluso la interferencia del tendido eléctrico.
- 5 La interfaz USB del reproductor no es compatible con un disco duro portátil.
- 6 La interfaz USB solo será compatible con algunas marcas y modelos de lectores de tarjeta, su funcionamiento no está garantizado.
- 7 La interfaz USB no es compatible con puertos USB o extensiones.
- 8 Puede que la interfaz USB no identifique ciertas marcas y modelos de USB, no todos los tipos de archivos son compatibles. Contacte a un servicio técnico MG autorizado.
- 9 La interfaz USB es compatible con la función de recarga y la unidad solo puede reproducir las canciones almacenadas en el teléfono móvil configurado como dispositivo de almacenamiento masivo; No se admiten dispositivos Apple.

IMPORTANTE

Solo utilice los controles de radio cuando las condiciones de tránsito lo permitan.

Aire acondicionado y sistemas de audio

Panel de control de la radio

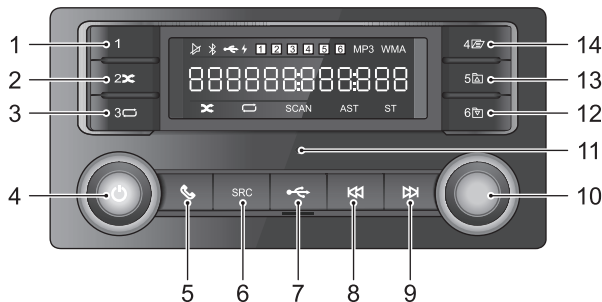

- 1 Botón de pre programación [1]
- 2 Botón de pre-programación/aleatorio [2X]
- 3 Botón de pre-programación/Botón de ciclo [3□]
- 4 Botón [ON/OFF] /Perilla [VOL]
- 5 Botón teléfono [📞] Bluetooth
- 6 Botón [SRC]
- 7 Botón [USB]
- 8 [⏮] botón
- 9 [⏭] botón
- 10 Botón [MENU]
- 11 Micrófono
- 12 Botón de pre programación/Carpeta siguiente [6▾]
- 13 Botón de pre-programación/Carpeta anterior [5▴]
- 14 Botón de pre-programación/Botón de información [4📄]

Aire acondicionado y sistemas de audio

Operaciones básicas

Encendido/Apagado

Presione el botón [ON/OFF] para encender el sistema, y presiónelo nuevamente para apagarlo.

30 minutos de función de reproducción

Con el motor apagado, presione el botón [ON/OFF] para encender el sistema. Después de 30 minutos la unidad se apagará automáticamente. Presione el botón [ON/OFF] nuevamente para restablecer la función de la radio.

Nota: Para evitar el desgaste de la batería y provocar una falla, esta función se debe usar con moderación.

Ajuste del volumen

Gire el botón del volumen (VOL) en sentido horario para aumentar el volumen en incrementos de 1; el volumen máximo es 32. Gire el botón del volumen (VOL) en sentido anti horario para disminuir el volumen en incrementos de 1; el volumen mínimo es 0. Cuando el  aparece en la pantalla, indica que el dispositivo se encuentra en silencio.

Funciones del menú

Presione brevemente el botón [MENU] para ingresar en las funciones de este, gire el botón [MENU] para visualizar cada función de una en una, y presiónelo nuevamente para ingresar al sub-menú.

En el modo [BASS], gire el botón para ajustar el efecto del bajo (-7~+7).



En el modo [TREBLE], gire el botón para ajustar el efecto de los agudos (-7~+7).

En el modo [BALANCE], gire el botón para ajustar el efecto de balance (L7~R7).





En el modo [EQ], gire el botón, y el efecto de sonido irá pasando por CLASSIC, ROCK, POP, JAZZ, VOCAL y FLAT.

En el modo [LOUDNESS], gire el botón para activar o desactivar la intensidad sonora.

Modo de reproducción

En el modo de reproducción USB, presione brevemente [] o [] para seleccionar el modo aleatorio o repetición.

Modo de carpetas

En el modo de reproducción USB, presione brevemente [5 ] o [6 ] para ingresar al modo de selección de la carpeta, presione brevemente [5 ] o [6 ] nuevamente para seleccionar la carpeta hacia arriba o hacia abajo.

Función de la radio

Selección de bandas



Presione el botón [SRC] para seleccionar las bandas FMI, FM2, FMA y AM.

Nota: Si la estación se reproduce en modo estéreo, la pantalla mostrará "ST" en la parte inferior.

Sintonización

El sistema incorpora 3 modos de sintonización, automático, manual y sintonización pre programada.

Sintonización automática

Presione brevemente el botón [] o el botón [], la radio busca automáticamente el rango de frecuencia para encontrar una estación de radio con una potencia aceptable. Una vez que se encuentre una estación, esta será reproducida.

Sintonización manual

En el modo radio, gire el botón [MENU] para buscar una estación manualmente.

Aire acondicionado y sistemas de audio

Sintonización pre programada

La memoria tiene 24 posiciones de pre-programación (FM1, FM2, FMA y AM) para almacenar estaciones. Presione el botón numérico 1~6 para seleccionar una frecuencia de estación pre-programada.

Almacenar una estación

El sistema puede proporcionar 2 modos de almacenamiento: manual y automático.

Almacenamiento manual

- Presione el botón [SRC] para seleccionar la banda deseada.
- Utilice la búsqueda automática, la búsqueda manual o la búsqueda de pre-programación para seleccionar la estación deseada.
- Presione prolongadamente (más de 2s) cualquier botón de pre-programación para almacenar la frecuencia actual en la memoria pre configurada (la pantalla muestra la banda de la estación y la frecuencia almacenada).

Nota: Si ya existe una estación almacenada en la memoria, será sobrescrita por la estación recién almacenada.

Almacenamiento automático

En la banda deseada, presione prolongadamente el botón [SRC], se almacenarán las 6 frecuencias FM/AM más fuertes en la memoria FMA o AM en orden de potencia de la señal. Si el almacenamiento automático no logra encontrar 6 estaciones fuertes, se mantendrán las estaciones previamente almacenadas en la memoria y no serán sobrescritas.

Cuando aparezca [AST] en la pantalla, indica que las estaciones recibidas se están almacenando automáticamente.

Nota: El almacenamiento automático sobrescribirá todas las estaciones ya almacenadas por el botón de pre configuración FMA o AM.

Rastreo de estaciones

En modo FM o AM, presione prolongadamente el [MENU] para buscar estaciones automáticamente. Cuando se encuentra una señal, la unidad se detendrá y reproducirá la estación actual por 10s y la frecuencia parpadeará 10 veces en la pantalla. Si quiere permanecer en la estación actual, presione prolongadamente el botón [MENU] nuevamente. Si no, la unidad buscará automáticamente la siguiente estación después de 10s de reproducción.

Aire acondicionado y sistemas de audio

Cuando [SCAN] aparece en la pantalla, indica que se están buscando estaciones.

Modo USB

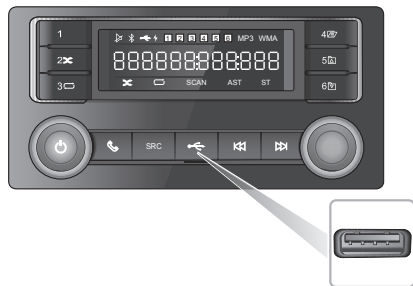

Inserte una memoria extraíble a través de la conexión USB.

Si [🔌] aparece en la pantalla, indica que se ha conectado el dispositivo USB. Si [⚡] aparece, indica que se está recargando el dispositivo externo.

Modo USB

Presione el botón [▶▶] una vez para seleccionar la siguiente pista a reproducir.

Presionen el botón [◀◀] una vez, si el tiempo de reproducción excede los 3 segundos, la pista se

se reproducirá desde el principio el botón nuevamente para seleccionar la reproducción de la pista anterior; si el tiempo de reproducción no excede los 3 segundos, presione el botón [◀◀] una vez para reproducir la pista anterior.

Durante la reproducción, [⌘] en la pantalla indica que se están reproduciendo las pistas de manera aleatoria, y [◻] indica el modo cíclico. Seleccione el modo presionando brevemente el botón [3◻] o el botón [2⌘].

Nota: el sistema solo puede reproducir archivos en formatos mp3 y wma.

Extracción del USB

No retire de manera forzada el USB cuando los archivos estén siendo desplegados, ya que se pueden dañar.

Conexión Bluetooth

El nombre del dispositivo incorporado por defecto en el sistema es SAIC-BT.

Active la función Bluetooth del teléfono móvil y busque el dispositivo Bluetooth del vehículo para sincronizar; la pantalla indicará si el teléfono móvil se encuentra conectado al sistema. Si el dispositivo Bluetooth se encuentra habilitado pero no conectado al sistema, este

buscará y automáticamente intentará sincronizar con el último dispositivo que fue conectado al sistema.

[📶] En la pantalla indica que se ha conectado el Bluetooth.

Música de Bluetooth

Presione SRC para cambiar al modo de reproducción de música de Bluetooth. En este modo, el funcionamiento de selección de pistas (hacia arriba/abajo) se puede realizar en el servidor que se encuentra a bordo, mientras el cambio funcional entre avance rápido/retroceder, selección de pista (hacia arriba/abajo) y el modo aleatorio/repetición se puede realizar en el dispositivo Bluetooth, (algunos dispositivos Bluetooth no son compatibles con esta función), cuyo método de funcionamiento es el mismo que el USB.

Teléfono Bluetooth

Con un teléfono móvil conectado, si hay una llamada entrante, la pista actual se detendrá y se visualizará el número de la llamada. Presione [📞] para aceptar la llamada de Bluetooth. Presione prolongadamente [📞] para finalizar la llamada. Presione brevemente el botón [📞] durante la llamada telefónica para cambiar entre conversación privada y la función de manos libres.

Menú de las funciones de Bluetooth

Con el Bluetooth sincronizado, presione brevemente el botón [MENU] para ingresar al menú de Bluetooth; gire el botón [MENU] para seleccionar las configuraciones de Bluetooth.

Configuración del volumen del teléfono

Presione brevemente el botón [MENU] en la interfaz de configuración del volumen de Bluetooth para ingresar a la interfaz de control de volumen; gire el botón [MENU] para ajustar el volumen y presione brevemente el botón [MENU] nuevamente para almacenar las configuraciones y luego regrese al menú anterior.

Nota: Esta configuración solo puede ajustar el volumen de las llamadas de manos libres de Bluetooth, y no afecta los otros modos de reproducción.

Sincronización de Bluetooth

Presione brevemente el botón [MENU] en la interfaz de sincronización de Bluetooth para desplegar el código de sincronización.

Nota: La función solo es compatible con la conexión de Bluetooth de teléfonos móviles que requieren que usted ingrese un código de sincronización.

Sistema de entretenimiento *

Información de seguridad importante

- No intente ajustar, reparar o modificar usted mismo el sistema de entretenimiento, ya que existen componentes de alto voltaje en el dispositivo, los que pueden provocar un choque eléctrico. Para una revisión interna, ajuste o reparación, consulte un servicio técnico MG autorizado.
- No permita que este sistema de entretenimiento entre en contacto con líquidos. Si líquidos u objetos extraños ingresan en el sistema de entretenimiento, deténgase apenas la seguridad lo permita, apague inmediatamente el encendido y contacte a un servicio técnico MG autorizado. No utilice el sistema de entretenimiento bajo estas circunstancias, hacerlo puede provocar un incendio, un choque eléctrico u otra falla.
- Si nota humo, ruidos anormales u olores provenientes del sistema de entretenimiento, o cualquier otra señal anormal en la pantalla, apague el encendido inmediatamente y contacte un servicio técnico MG autorizado para revisión.
Usar este sistema de entretenimiento en estas circunstancias puede causar un daño permanente al sistema.

- Está prohibido operar las funciones del sistema mientras el vehículo se encuentre en movimiento. MG Motor no asume ninguna responsabilidad por cualquier consecuencia causada por esta operación. Por favor, estacione su vehículo en un lugar seguro y aplique el freno de mano antes de realizar cualquier ajuste necesario o ver un "Video".
- Las temperaturas muy altas o muy bajas pueden interferir con el funcionamiento normal. Si el motor no está en funcionamiento y se encuentra estacionado directamente bajo el sol o en un lugar frío por un periodo largo, el vehículo se puede volver muy caliente o frío, en este ambiente puede que el sistema no funcione adecuadamente. Una vez que la temperatura dentro del vehículo vuelva a la normalidad, el sistema volverá a la función normal. Si no se reanuda, por favor, contacte un servicio técnico MG autorizado para una revisión.
- Desactive el sistema de entretenimiento durante la recarga de combustible.
- Verifique que el motor del vehículo se encuentre encendido mientras utiliza el sistema de entretenimiento. Si utiliza el sistema de entretenimiento sin encender el motor, la batería se puede desgastar.

- Si la batería se desconecta o se descarga, los datos almacenados en la memoria de este sistema de entretenimiento se borrarán.
- Al usar un teléfono móvil, mantenga la antena del teléfono lejos de la pantalla para prevenir interrupciones de la señal de video en forma de manchas, líneas de colores, etc. en la pantalla.
- Para proteger la pantalla de daños, verifique tocar los botones del panel con su dedo (se puede usar un lápiz para pantalla táctil para un calibrado especial).
- El sistema de navegación está diseñado solo como una guía y no exime al conductor de la responsabilidad de la conducción de acuerdo a las normas de tránsito.

Precauciones para el uso de la pantalla



Para proteger la pantalla de daños, siempre toque los botones del panel con su dedo. Un lápiz para pantalla táctil se puede usar para un calibrado especial. El lápiz para pantalla táctil no se debe utilizar para un funcionamiento normal. La pantalla no mostrará la pantalla de inicio al encenderla en el modo suspensión.

- Por favor, proteja la pantalla de la exposición directa al sol. La exposición prolongada a la luz del sol puede provocar el mal funcionamiento de la pantalla debido a la alta temperatura.
- Cuando la temperatura es mayor al rango de temperatura de funcionamiento (-20°C a +65°C), no utilice la pantalla, ya que puede que esta no funcione normalmente y se puede dañar.
- Verifique que el flujo de aire cálido o frío del aire acondicionado no se distribuya directamente en la pantalla, ya que se puede dañar el dispositivo de entretenimiento debido al calor o la humedad.
- No ejerza gran fuerza al arrastrar, soltar o presionar la pantalla, ya que se puede dañar o rayar.

Aire acondicionado y sistemas de audio

- Para eliminar el polvo de la pantalla o para limpiarla, primero apague el sistema, luego límpiela con un paño suave y seco. Al limpiar la pantalla, tenga cuidado de no rayar la superficie. No utilice limpiadores químicos irritantes o abrasivos.
- Cuando la luz trasera llega al final de su vida útil, la pantalla se atenuará y la imagen ya no será visible, por favor, contacte un servicio técnico MG autorizado.

Nota: Las imágenes en este manual son ilustraciones solo de referencia.

Nota: Junto con la mejora del producto, las especificaciones y los diseños están sujetos a cambiar sin previo aviso.

Nota: Todos los derechos relacionados con este documento se encuentran reservados.

Nota: Sin el permiso del autor de derecho intelectual, la reproducción y el uso de este documento de cualquier forma, ya sea total o parcial, se encuentra estrictamente prohibido.

Formato de archivos reproducibles para el sistema de entretenimiento

Precauciones

- Puede que algunos tipos de dispositivos de almacenamiento externo no sean reconocidos. Esto puede tener como resultado que los archivos no se reproduzcan o sean visualizados correctamente.
- Debido a características de los archivos, formato, aplicación registrada, entorno de reproducción, condiciones de almacenamiento y otros factores, puede que no sea posible reproducir los archivos normalmente.

Soporte de audio

El sistema de entretenimiento es compatible con los siguientes formatos de audio, puede que otros formatos no funcionen normalmente.

MP3, WMA, AAC, OGG, ID3 Tag info, WAV, APE y FLAC.

Soporte de video

El sistema de entretenimiento es compatible con los siguientes formatos de video, puede que otros formatos no funcionen normalmente.

WMV, H264, MPEG2, MPEG4 y reproducción de video HD.

Aire acondicionado y sistemas de audio

Textos/Imágenes compatibles

El sistema de entretenimiento es compatible con los siguientes formatos de texto/imágenes, puede que otros formatos no funcionen normalmente.

JPEG, GIF, BMP, PNG.

Compatibilidad de iPod/iPhone

El sistema de entretenimiento es compatible con IOS 6.0 o una versión superior, otros modelos o versiones quizás no funcionen correctamente.

Operaciones básicas

Panel de control del reproductor de entretenimiento

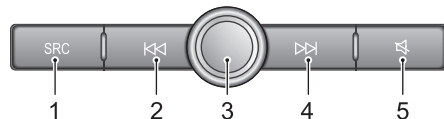

- 1 SRC: Interruptor para la siguiente función multimedia disponible.
- 2 : Al reproducir un audio, pulse para regresar al inicio de la pista (excepto en modo música Bluetooth), pulse de nuevo para cambiar a la pista anterior, y mantenga presionado para retroceder (excepto el modo de música Bluetooth). Al reproducir un video, presione brevemente para cambiar al video anterior y mantenga presionado para retroceder. Al reproducir la radio, pulse para cambiar a la estación anterior; mantenga presionado para buscar y reproducir la estación anterior; mantenga presionado de manera continua, y el sistema buscará a través del ciclo, luego se detendrá en la estación actual y continuará reproduciéndola.

Aire acondicionado y sistemas de audio

- 3 Botón de encendido/Perilla de volumen: presione brevemente para cambiar entre el estado de funcionamiento y el estado de suspensión. Mantenga presionado por 10 segundos para reiniciar el sistema. Gire para ajustar el volumen del sistema.
- 4 ►►: Al reproducir un audio/video, presione brevemente para cambiar a la siguiente pista/video (excepto en modo música Bluetooth), y presione prolongadamente para adelantar rápido. Al funcionar la radio, presione brevemente para cambiar a la siguiente estación; mantenga presionado para buscar y reproducir la estación siguiente; mantenga presionado de manera continua, y el sistema buscará a través del ciclo, y se detendrá en la estación actual y continuará reproduciéndola.
- 5 🔇 : Silencio/Cancelar el silencio

Interfaz principal del sistema — Página Uno

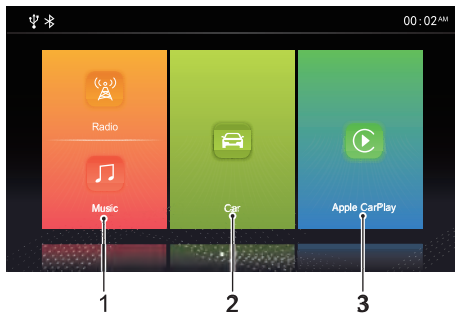

1 Radio/Música

Toque para ingresar a la interfaz Radio/Música

2 Automóvil

Toque para ingresar a la interfaz de configuración del vehículo

3 CarPlay de Apple

Toque para ingresar a la interfaz CarPlay de Apple.

Aire acondicionado y sistemas de audio

Interfaz principal del sistema — Página Dos

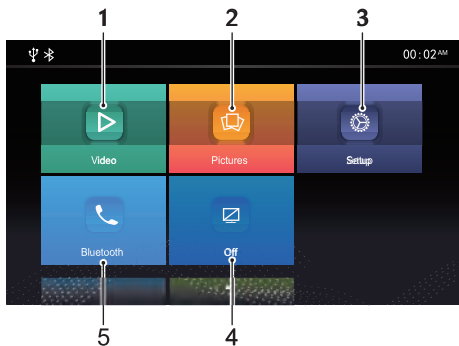

1 Video

Toque para ingresar a la interfaz de video.

2 Fotografías

Toque para ingresar a la interfaz de fotografías

3 Configuración

Toque para ingresar a la interfaz de configuración

4 Off

Toque para cerrar la pantalla.

5 Bluetooth

Toque para ingresar a la interfaz del teléfono Bluetooth.

2

Aire acondicionado y sistemas de audio

Encendido/Apagado

Encendido

Presione brevemente el botón de encendido para activar el sistema.

Si el vehículo se apaga y el sistema se encuentra en modo de reproducción, el sistema se encenderá automáticamente cuando la alimentación del vehículo se active nuevamente.

Si se apaga la alimentación del vehículo con el sistema en estado OFF, presione brevemente el botón de encendido en el panel de control del sistema para encender el sistema después que el vehículo se encienda nuevamente. Con el sistema en ON, presione prolongadamente el botón de encendido en el panel de control del sistema por un lapso superior a 10 segundos, y el sistema se reiniciará automáticamente.

Apagado

Con el sistema en funcionamiento, presione brevemente el botón de encendido para apagar el sistema.

Desactive la potencia del vehículo, y el sistema se apagará automáticamente.

Una vez que el interruptor de encendido se desactive, presione el botón On/Off para encender el sistema de entretenimiento, el sistema se apagará automáticamente después de 30 minutos.

Aire acondicionado y sistemas de audio

Modo standby

Presione brevemente el botón de encendido para que el sistema de entretenimiento ingrese al modo standby, y el funcionamiento del sistema se suspenderá.



En el modo standby, todos los sonidos se silenciarán, y los botones del panel no se podrán utilizar para otras operaciones. Para suprimir el modo standby, presione el botón de encendido nuevamente.

El modo standby también se puede suprimir mediante las siguientes operaciones:

- El sistema salta automáticamente a la pantalla de reversa durante la maniobra de estacionamiento.

- Desactive la potencia del vehículo, y el sistema se apagará directamente.

Aire acondicionado y sistemas de audio

Botones de control del volante

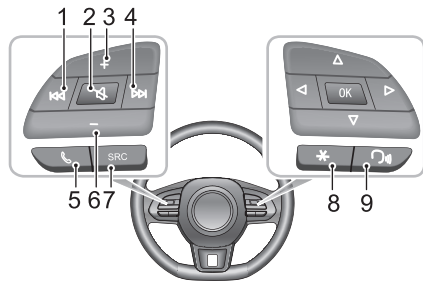

- 1 **⏮**: Al reproducir un audio, presione brevemente para regresar al inicio de la pista (excepto en modo de música Bluetooth), presione brevemente de nuevo para cambiar a la pista anterior, y mantenga presionado para retroceder (excepto en modo de música Bluetooth). Al reproducir un video, presione brevemente para cambiar al video anterior y mantenga presionado para retroceder. Cuando la radio esté funcionando, presione brevemente para cambiar a la estación anterior; mantenga presionado

para buscar y reproducir la estación anterior; mantenga presionado y de manera continua, y el sistema buscará a través del ciclo, luego se detendrá en la estación actual y continuará su reproducción.

- 2 **🔇**: Silencio/Cancelar el silencio
- 3 Botón para subir el volumen
- 4 **⏮**: Al reproducir un audio/video, presione brevemente para cambiar a la siguiente pista/video (excepto en modo de música Bluetooth), y mantenga presionado para adelante rápido. Al reproducir la radio, presione brevemente para cambiar a la estación siguiente; mantenga presionado para buscar y reproducir la estación siguiente; mantenga presionado de manera continua, y el sistema buscará a través del ciclo, luego se detendrá en la estación actual y continuará reproduciéndola.
- 5 **☎**: mantenga presionado para colgar si existe una llamada/se encuentra hablando; presione brevemente para responder y mantenga presionado para rechazar un llamado entrante.
- 6 Botón para bajar el volumen
- 7 Botón SRC
Cambia a siguiente audio disponible.
- 8 Botón del volante “*”

El botón del volante “*” se puede configurar como un acceso directo a las funciones de CarPlay/Configuración del vehículo/Interfaz principal.

9 Botón SIRI

Activa/Cancela el botón SIRI. Este botón solo se usará después que se haya habilitado el CarPlay de Apple.

Interfaz principal del sistema — Página Uno

- Puede ajustar el volumen de diferentes funciones de audio mediante la perilla del volumen y los botones del volante.
Durante el ajuste del volumen, el sistema mostrará automáticamente un menú emergente de indicación del volumen, este mostrará la configuración actual del volumen y cambiará de acuerdo a la solicitud del control. Si no se detecta ningún ajuste de volumen en 3 segundos o se realizan otras funciones (e.g., presionar el botón del panel, tocar la pantalla), la ventana de indicación del volumen desaparecerá automáticamente.
- El volumen de inicio del sistema se puede ajustarse en [Setting] en la interfaz principal, Consulte "Configuración" (Setting) en este capítulo para mayor información.

Nota: la perilla de ajuste del volumen y los botones del volante solo pueden ajustar el volumen en las funciones de multimedia y comunicaciones.

Nota: el volumen de reproducción de audios de Bluetooth se puede ajustar mediante los mismos dispositivos y el reproductor de entretenimiento.

Aire acondicionado y sistemas de audio

Conexión/Desconexión del dispositivo de almacenamiento USB

Insertar un dispositivo de almacenamiento USB

El puerto USB se encuentra en la parte delantera de la consola central, inserte un dispositivo USB en el puerto USB para conectarlo.

Retiro del dispositivo de almacenamiento USB

Verifique y confirme que no existe acceso a datos y luego retire el dispositivo de almacenamiento USB.

Nota: algunos dispositivos de almacenamiento USB no se pueden identificar.

Nota: el dispositivo de entretenimiento quizás no alcance un rendimiento óptimo si se utilizan dispositivos de almacenamiento USB.

Nota: Conexión vía puerto USB no está permitida.

Teléfono Bluetooth

Instrucciones

- No se garantiza una conexión para todos los teléfonos móviles que incorporen tecnología inalámbrica Bluetooth.
- El teléfono móvil que utilice debe ser compatible con el sistema de entretenimiento para que todas las funciones del teléfono Bluetooth del sistema puedan funcionar correctamente.
- Al utilizar la tecnología inalámbrica de Bluetooth, puede que este sistema de entretenimiento no pueda operar todas las funciones del teléfono móvil.
- Al transmitir voz y datos mediante tecnología Bluetooth, la distancia lineal entre este sistema de entretenimiento y el teléfono móvil no debe ser más de 10 metros. Sin embargo, la distancia de transmisión real puede ser menor que la distancia estimada, dependiendo del ambiente en donde se utilice.
- Si selecciona el modo privado en el teléfono móvil, la función de manos libres se puede deshabilitar.
- Cuando se apague el sistema de entretenimiento, la conexión de Bluetooth también se desconectará.
- Después que reinicie el sistema, este intentará

Aire acondicionado y sistemas de audio

automáticamente reconectar el teléfono móvil anteriormente conectado. Si la conexión finaliza por alguna razón, el sistema reconectará automáticamente el teléfono móvil específico (excepto cuando la conexión finalice debido al funcionamiento del teléfono móvil).

- Debido a la interrupción de la conexión inalámbrica del Bluetooth o algún error que ocurra en el proceso de transmisión en algunas condiciones extremas, puede que el sistema de entretenimiento no se pueda sincronizar y conectar con el teléfono móvil. En este caso, se recomienda eliminar los dispositivos sincronizados en el teléfono móvil y la lista de dispositivos en el sistema de entretenimiento y realizar la sincronización nuevamente.



Sincronización y conexión de Bluetooth

Incluye encendido y apagado de Bluetooth, nombre del dispositivo, código de sincronización, estado de Bluetooth, etc.

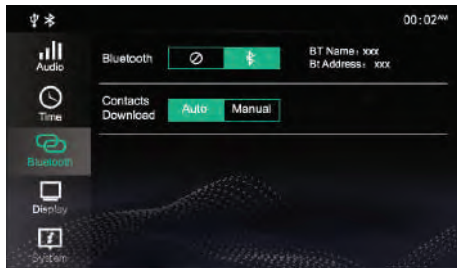
- Tocar [Bluetooth] bajo [Setting] (configuración) en la interfaz principal, e ingresar a la interfaz de configuración de Bluetooth. Toque  para abrir la función de Bluetooth.



Aire acondicionado y sistemas de audio

- El sistema mostrará el nombre del dispositivo y la dirección de Bluetooth.
- Cuando el Bluetooth no se encuentre activado, la barra del estado no mostrará el ícono de Bluetooth. Cuando el Bluetooth se encuentra encendido, pero ningún dispositivo esté conectado, se visualiza la barra de estado . Cuando se enciende el Bluetooth y se conecta un dispositivo, se mostrará la barra de estado .

Sincronización desde el teléfono móvil

Encienda la función del Bluetooth del sistema, solicite la conexión desde el teléfono celular para la sincronización con el teléfono móvil.

- 1 Active la función de Bluetooth en el teléfono móvil y busque el sistema de entretenimiento para sincronización.

- 2 Si el teléfono móvil le solicita ingresar el código de sincronización, ingrese el código de sincronización establecido en el sistema de entretenimiento.

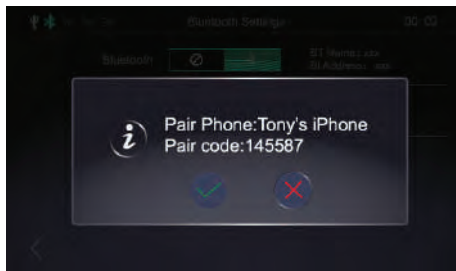

- 3 Una vez realizada la sincronización, aparecerá el mensaje que indica que la conexión se ha realizado. Si la sincronización falla, por favor, repita el procedimiento.



Búsqueda de un dispositivo

Si se activa la función de Bluetooth, pero no está conectado a un teléfono móvil específico, el sistema busca los dispositivos disponibles cercanos que cuentan con

Aire acondicionado y sistemas de audio

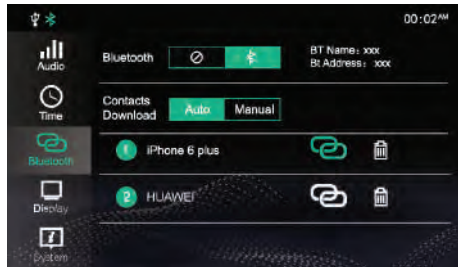
tecnología Bluetooth y están listos para conectarse, después que se encuentren los dispositivos, estos se visualizan en la lista. El sistema conectará el dispositivo móvil que se conectó por última vez.



Pulse  para conectar el Bluetooth del teléfono móvil y pulse  para desconectar el Bluetooth.

Menú del teléfono

Pulse el área del teléfono Bluetooth (el Bluetooth del teléfono móvil se conecta por defecto y se mostrará el nombre o el tipo de teléfono móvil) en la interfaz principal para ingresar al menú del teléfono Bluetooth, incluyendo el Teclado Telefónico, Contactos, Historial de Llamadas y Conexión.

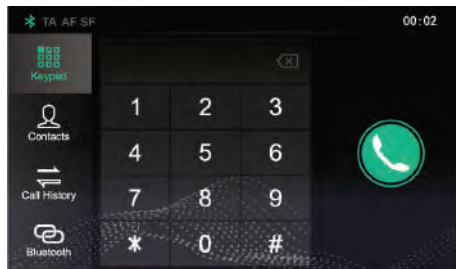

2

Aire acondicionado y sistemas de audio

Contactos

Pulse el área del teléfono en la interfaz principal para ingresar a la interfaz del teclado telefónico.



1 Casilla de ingreso

Puede ingresar el número de teléfono que desea marcar.

2 Botón de retroceso/borrar

3 Coincidencia con un contacto

Al ingresar los primeros tres dígitos del número telefónico, el sistema mostrará inmediatamente la coincidencia del número con los contactos que presentan los mismos números almacenados en Contactos. Pulse para replegar los resultados que coinciden o seleccione el contacto deseado de la lista desplegada.

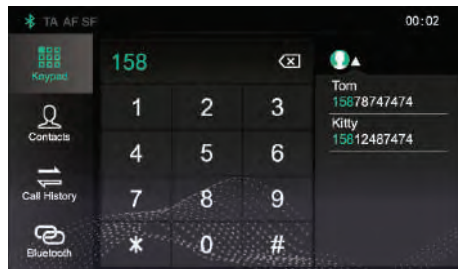

4 Realizar una llamada

5 Área de teclado telefónico de ingreso

Números y símbolos de entrada.

Aire acondicionado y sistemas de audio

Contactos

Pulse el área del teléfono en la interfaz principal, y luego Pulse [Contacts] para ingresar a la interfaz de los Contactos.

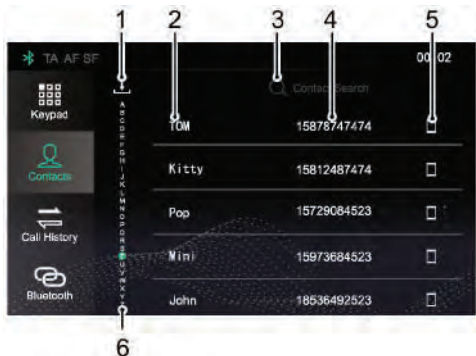

- 1 Descargue los contactos
- 2 Nombre del contacto
- 3 Búsqueda de contacto
- 4 Números de teléfono

5 Tipo de números telefónicos

Trabajo 🏢 Casa 🏠 Móvil 📱 .

6 Búsqueda rápida de contacto

2

Aire acondicionado y sistemas de audio

Historial de llamadas

Pulse el área telefónica en la interfaz principal y luego Pulse [Call History] para ingresar a la interfaz del historial de llamadas.

La lista del historial de llamadas está organizada por hora y fecha en orden cronológico inverso.

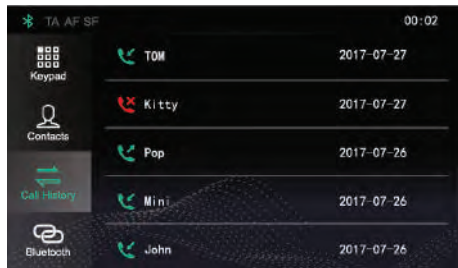

1 Tipo de historial de llamadas

Llamadas realizadas: 

Llamadas recibidas: 

Llamadas perdidas: 

2 Nombre del contacto

3 Duración de la llamada

Aire acondicionado y sistemas de audio

Conexión



Pulse [Connection] para ingresar a la interfaz de conexión de Bluetooth. Consulte la sección "Sincronización y conexión de Bluetooth" para mayor información.

Realizar una llamada

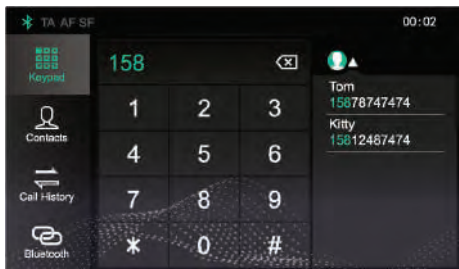

Ingreso al teclado telefónico

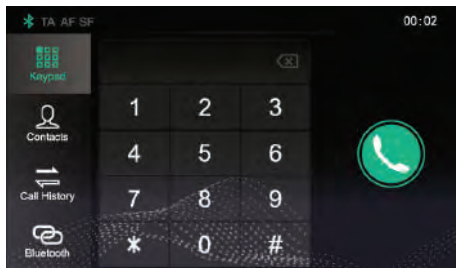

- 1 Ingrese a la interfaz del teclado telefónico para ingresar el número telefónico en la casilla de texto.

- 2 En caso de que el ingreso tenga un error, pulse  los números se borrarán uno por uno. Mantenga presionado el botón para borrar todos los números.
- 3 Ingrese los primeros tres dígitos del número telefónico, el sistema hará coincidir el número con cualquier contacto que coincida con los números ingresados almacenados en los Contactos. Pulse  para los resultados que coinciden o seleccione el contacto deseado de la lista desplegada.



- 4 Pulse  y realice una llamada por Bluetooth.
- 5 Pulse  para finalizar la llamada.

Aire acondicionado y sistemas de audio

Llamar desde el historial de llamadas

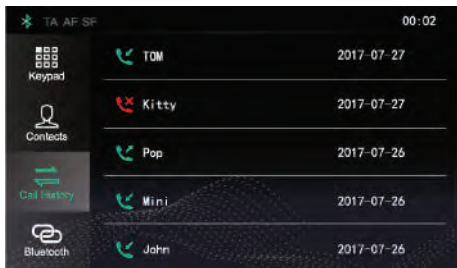

- 1 Ingrese al área telefónica en la interfaz principal, y luego pulse [Call History] (historial de llamadas) para ingresar a la interfaz del historial de llamadas.
- 2 Pulse un registro del historial de llamadas en la lista y llame al contacto.

Realizar una llamada en Contactos

Ingrese al área del teléfono en la interfaz principal, y luego pulse [Contacts] para ingresar a la interfaz de los Contactos.

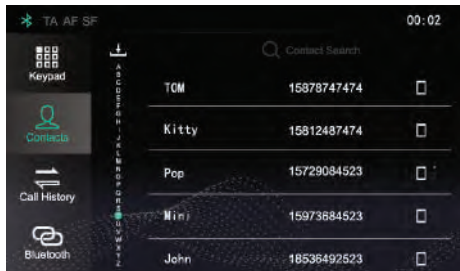

Descargue los Contactos

Cuando el sistema de entretenimiento y el Bluetooth del teléfono móvil se encuentran conectados, el sistema descargará automáticamente los contactos del teléfono móvil al sistema. Para evitar que esto ocurra, utilice el botón de selección Auto/Manual en la página de inicio de Bluetooth y configúrelo a Manual.

Aire acondicionado y sistemas de audio

En la interfaz de los contactos, haga clic  para descargar los contactos manualmente.

Ingrese a la interfaz telefónica de Bluetooth y luego pulse [Contacts]. Aparecerán los contactos en el teléfono móvil. Los contactos sincronizados vía Bluetooth permiten realizar llamadas con búsqueda rápida, pero no permite borrar contactos.

Nota: Para algunos teléfonos móviles, aparecerá un cuadro de diálogo preguntando si desea sincronizar el directorio telefónico antes de la sincronización de los contactos.

Nota: Ya que por el momento el sistema no es compatible con algunos teléfonos móviles disponibles comercialmente, no ocurrirá la sincronización del registro telefónico de Bluetooth con teléfonos no compatibles.

Nota: Los nuevos contactos que se agreguen no se mostrarán hasta que se realice la sincronización.

Búsqueda rápida

Pulse una letra en el costado izquierdo de la interfaz de los contactos o deslice el área destacada para ubicar rápidamente los contactos con esta letra como la letra inicial.

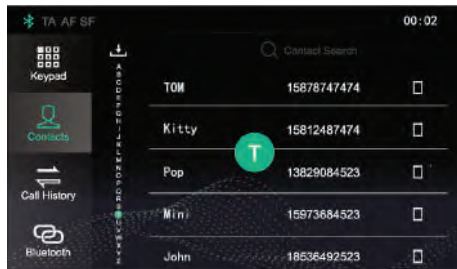

Pulse el área de búsqueda de los contactos en la interfaz, ingrese la letra inicial del nombre que desea buscar o ingrese el nombre, se mostrará la lista de contactos filtrada, luego pulse y llame al contacto.

Aire acondicionado y sistemas de audio

Llamar el Ingreso en "Contactos"

Pulse directamente la lista de contactos en la interfaz de [Contacts] para realizar la llamada.

Cuando una persona Contacto tiene múltiples datos, haga clic en el ícono de tipo de número telefónico para seleccionar el número telefónico, y luego realice la llamada.

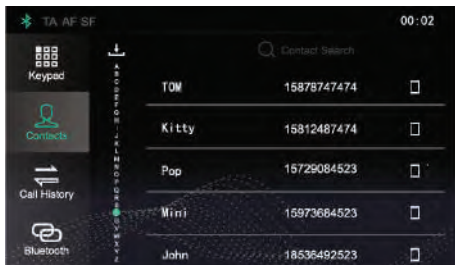

Llamadas entrantes

Responder una llamada entrante

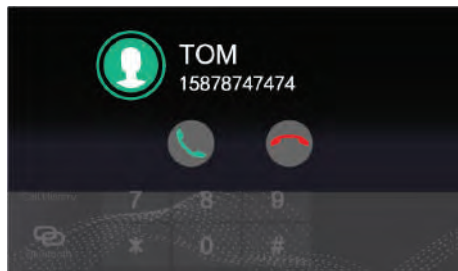

- Cuando existe una llamada entrante, pulse  para responder la llamada.



- Si existe una llamada entrante, presione brevemente el botón  en el volante para responder la llamada.
- También puede seleccionar responder la llamada con su teléfono móvil.

Aire acondicionado y sistemas de audio

Rechazar una llamada entrante

- En la interfaz del sistema principal o en el modo de pantalla completa de una llamada entrante, pulse  para rechazar la llamada.
- Si existe una llamada entrante, mantenga presionado el botón  en el volante para rechazar la llamada.
- También puede seleccionar rechazar la llamada con su teléfono móvil.

Cambiar a modo privado

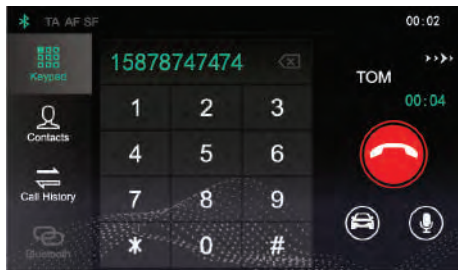

Durante la llamada, pulse  para ingresar al modo privado (por defecto a modo parlante).

Durante la llamada, pulse el botón  para volver el modo parlante.

Durante la llamada, pulse  para cambiar entre micrófono en silencio o habilitar la función.

En el modo privado, puede continuar con la llamada con su teléfono móvil; los parlantes y micrófono del sistema de entretenimiento se silenciarán. Sin embargo, la conexión de sincronización tecnológica inalámbrica vía Bluetooth permanecerá.

Aire acondicionado y sistemas de audio

Ajuste el volumen de la llamada entrante

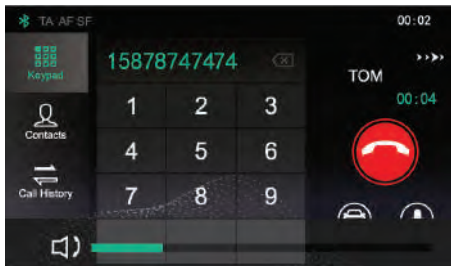

Durante un llamado, gire la perilla de ajuste del volumen, o presione el botón de ajuste de volumen en los controles del volante para ajustar el volumen de la llamada entrante.

Entretenimiento

Instrucciones

- El puerto USB puede ofrecer cargar el teléfono móvil, música en disco U y CarPlay de Apple.

Precauciones para el modo de almacenamiento de medios de reproducción

- Este sistema es compatible con un disco U y multimedia de almacenamiento de Bluetooth.
- Si los dispositivos USB no están en uso, NO deje conectado el dispositivo. Puede tener como resultado el deterioro de la conexión.
- No retire el dispositivo USB mientras se reproducen los archivos multimedia. No seguir las instrucciones puede tener como resultado que los datos se dañen.
- Mantenga el puerto USB seco y sin suciedad. El puerto no se podrá usar si está bloqueado.

Aire acondicionado y sistemas de audio

Música USB

Inserte un dispositivo de almacenamiento USB en el puerto USB, y el sistema cargará automáticamente la música en el dispositivo de almacenamiento.

Pulse el área Radio/Música en la interfaz principal, y luego pulse [USB Music] para ingresar a la interfaz de reproducción de música USB.

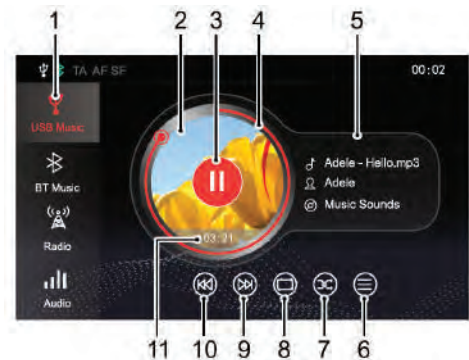

1 Cambio de medio de reproducción de música

Puede seleccionar música USB o Bluetooth.

2 Carátula del disco

La carátula del disco de una pista que se está reproduciendo (si se encuentra almacenada en el dispositivo multimedia)

3 Reproducir/Pausa

Reproducir/Pausar la pista actual.

4 Barra de progreso de reproducción de la pista

El progreso de la reproducción de la pista se mostrará en el espiral rojo, arrastre la barra de progreso para omitir ciertos puntos de reproducción.

5 Nombre del artista (si se encuentra almacenado en el dispositivo multimedia)

6 Lista de música USB

Pulse para ingresar a la interfaz de la lista de la carpeta, luego pulse para seleccionar y reproducir la pista que prefiera.

2

Aire acondicionado y sistemas de audio

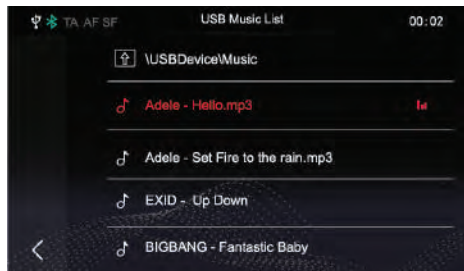

7 Modo de reproducción aleatoria

Puede cambiar entre reproducción aleatoria, reproducción de carpeta aleatoria y desactivación de la reproducción aleatoria.

8 Modo de reproducción en bucle

Puede cambiar entre bucle simple, bucle de una carpeta, bucle de todo y desactivación del bucle.

9 Siguiente pista

Presione brevemente para cambiar a la pista siguiente; mantenga presionado para adelantar rápidamente.

10 Pista anterior

Presione brevemente para cambiar a la pista anterior; presione brevemente durante la reproducción para regresar al inicio de la pista; mantenga presionado para retroceder.

11 Tiempo transcurrido actual

Se muestra el progreso de la reproducción de la canción.

En esta interfaz, Pulse [Audio], el sistema pasará a la interfaz de configuración de sonido. Para mayor información, consulte "Configuración de sonido" en la sección "Configuración".

Aire acondicionado y sistemas de audio

Música de Bluetooth

Por favor primero conecte un dispositivo Bluetooth antes de reproducir música Bluetooth. Consulte la sección "Sincronización y conexión de Bluetooth" en la sección "Teléfono Bluetooth" para mayor información.

Después de conectar el dispositivo Bluetooth al sistema, pulse el área de Radio/Música en la interfaz principal, y luego pulse [Bluetooth Music] para ingresar a la interfaz de reproducción de música Bluetooth.

- 1 Reproducir/Pausa
- 2 Nombre del artista
- 3 Siguiente pista
- 4 Pista previa

En esta interfaz, pulse [Audio], el sistema pasará a la interfaz de configuración de sonido. Para mayor información, consulte "Configuración de sonido" en la sección "Configuración".

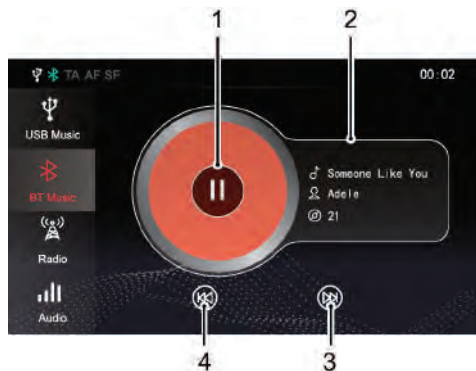

Aire acondicionado y sistemas de audio

Radio

Pulse el área de Radio/Música en la interfaz principal, y luego pulse [Radio] para ingresar a la interfaz de la radio. Para escuchar la transmisión de diferentes bandas, pulse [FM], [AM] en la interfaz de reproducción para cambiar bandas de radio. Al presionar el botón SRC también puede cambiar entre las distintas bandas de radio.

FM/AM



- 1 Ícono estéreo
La estación de transmisión estéreo mostrará este ícono.
- 2 Nombre de la estación actual o frecuencia Pulse [FM], [AM] para cambiar la banda.

Aire acondicionado y sistemas de audio

3 Estado de las estaciones favoritas

 indica que la estación se ha agregado al estado de favoritos; si no aparece este ícono, significa que la estación no se encuentra incluida en sus favoritos.

4 Lista de estaciones favoritas

5 Lista de estaciones

Pulse para ingresar a la lista de estaciones, pulse [Update] para buscar la estación y almacene la estación buscada en la lista de estaciones.

6 Lista de estaciones favoritas

7 Agregue una estación a favoritos

8 Vista previa de las estaciones

Búsqueda automática y vista previa de cada estación y reproducción de cada una por 10s. Durante la vista preliminar, haga clic en el botón para finalizar la función de vista preliminar, y reproduzca la estación actual que se previsualiza.

9 Estación siguiente

Presione brevemente para buscar automáticamente la siguiente estación; mantenga presionado para buscar manualmente la siguiente estación.

10 Estación anterior

Presione brevemente para buscar automáticamente la estación anterior; mantenga presionado para buscar manualmente la estación anterior.

Aire acondicionado y sistemas de audio

Video

Este sistema es compatible con los archivos de video WMV, H264, MPEG2, MPEG4 y HD Video Playback.

Inserte un dispositivo de almacenamiento USB en el puerto USB, y el sistema cargará automáticamente los videos en el dispositivo de almacenamiento.

Nota: Debido a las diferencias en el nivel de compresión e índice de bits de los formatos multimedia descargados desde Internet y otros factores, puede que no sea posible decodificar y reproducir todos los archivos, la calidad puede variar.

Nota: Por su seguridad en la conducción, si la velocidad del vehículo es mayor a 10 mph (15 km/h), el modo de seguridad del video se activará automáticamente, y el video no se reproducirá en ese momento.

Nota: El video no se puede reproducir durante un llamado.

Pulse [Video] en la interfaz principal para ingresar a la interfaz de la aplicación de video.

Nota: Al reproducir un video, haga clic en la pantalla para desplegar la barra del menú, y haga clic

nuevamente para salir del modo barra del menú.



1 Tiempo transcurrido actual

2 Video anterior

Presione brevemente para cambiar al video anterior; mantenga presionado para retroceso rápido.

3 Barra de progreso de reproducción

Arrastre la barra de progreso hacia adelante o hacia atrás para regresar directamente u omitir un punto de reproducción específico.

4 Reproducir/Pausa

5 Video siguiente

Presione brevemente para cambiar al siguiente video; mantenga presionado para adelantar rápidamente.

6 Lista de video

El archivo de video correspondiente se puede ver y reproducir; el archivo de video reproducido en la carpeta también se puede ver y reproducir.

7 Duración total del video

Fotografías

Inserte un dispositivo de almacenamiento USB en el puerto USB, y el sistema cargará automáticamente las fotografías en el dispositivo de almacenamiento.

Pulse [Picture] en la interfaz principal para ingresar a la interfaz de la aplicación de fotografías.

Pulse el archivo de fotografías para mostrar la fotografía en la pantalla completa.

Al ver las fotografías, haga clic en la pantalla para mostrar el modo de barra de menú, y haga clic nuevamente para salir del modo de barra de menú.

Aire acondicionado y sistemas de audio

Interfaz de navegación de fotografías



1 Presentación con diapositivas

Automáticamente se desplaza y muestra las fotografías en la carpeta.

2 Acercar la fotografía (Zoom in)

3 Alejar la fotografía (Zoom out)

4 Miniatura (Thumbnail)

5 Lista de fotografías

El archivo de fotografías correspondiente se puede ver e incluir en la función de presentación con diapositivas; el archivo de fotografías desplegado en la carpeta también se puede ver e incluir en la función de presentación con diapositivas.

Nota: El sistema es compatible con la vista de fotografías almacenadas en un dispositivo USB. No todas las fotografías se pueden decodificar y mostrar debido a las diferencias en la resolución de las fotografías, la relación de compresión de formato y otros factores.

Nota: Arrastre a la izquierda o derecha en la pantalla para cambiar a la fotografía siguiente o anterior.

CarPlay de Apple

El CarPlay de Apple puede realizar un control bilateral de un teléfono móvil y el sistema de entretenimiento a bordo, para que el teléfono móvil se pueda controlar a través del sistema de entretenimiento a bordo, incluyendo el responder/realizar llamadas, escuchar la música almacenada en el teléfono móvil, etc. El funcionamiento directo a través del teléfono móvil también es posible, esto entrega al propietario una interconexión infinita entre el vehículo y el teléfono móvil.

Esta función puede realizar la interconexión entre las funciones del iPhone (mapa, música, llamadas telefónicas, mensajería breve, podcast, reconocimiento de voz, etc.) y el sistema de entretenimiento a bordo.

Nota: Debido a la diferencia en los modelos de teléfonos móviles y las versiones de softwares, las interfaces presentadas pueden ser inconsistentes con aquellos que figuran en su teléfono móvil; por lo tanto, las cifras adjuntas son solo de referencia.

Método de conexión

- 1 Asegúrese que la función de CarPlay del teléfono móvil se encuentre activada.
- 2 Utilice un cable de conexión USB aprobado para conectar el teléfono móvil al sistema de entretenimiento a bordo.
- 3 Pulse el área de CarPlay en la interfaz principal para activar el CarPlay.
- 4 Después que el vehículo y el teléfono móvil se conecten satisfactoriamente, puede hacer funcionar el iPhone en el servidor del sistema.
- 5 Presione la tecla de regreso en el panel de control  y pulse el botón para regresar a la interfaz del sistema principal.

Aire acondicionado y sistemas de audio

Métodos de funcionamiento del CarPlay de Apple

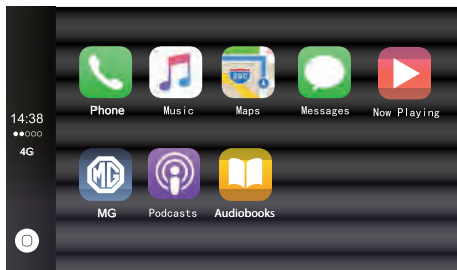

El usuario puede controlar el sistema CarPlay de Apple mediante tres métodos:

- 1 Realizar control de voz con Siri.
- 2 Usar la pantalla táctil a bordo.
- 3 Usar los botones físicos en el panel de control y volante.

Llamada telefónica utilizando CarPlay de Apple

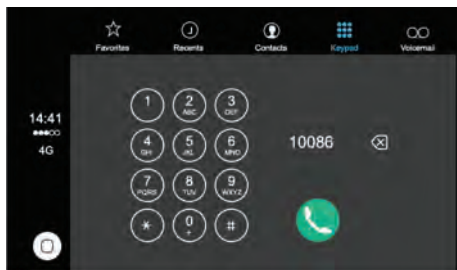

Después de conectar correctamente la función CarPlay de Apple, la función de llamada telefónica de CarPlay se puede utilizar en el sistema de entretenimiento a bordo.

- 1 Realizar una llamada con el teclado telefónico.
- 2 Ver los contactos o hacer una llamada mediante la lista de contactos.
- 3 Ver el historial de llamadas o realizar una llamada mediante el historial de llamadas.
- 4 Responder una llamada.
- 5 Revisar mensajes de voz.

Aire acondicionado y sistemas de audio

Música usando CarPlay de Apple

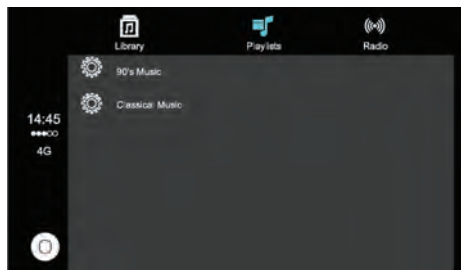

Al hacer clic en el ícono [Music] del sistema CarPlay de Apple, se puede acceder a la función de música de CarPlay de Apple a través del sistema de entretenimiento a bordo.

Mapa usando CarPlay de Apple



Al hacer clic en el ícono [Map] del sistema CarPlay de Apple, puede utilizar la función de mapa de CarPlay de Apple en el sistema de entretenimiento a bordo.

1 Búsqueda de destino.

La historia de búsqueda de mapa se registrará y se puede ver al hacer clic en el ícono [Destination].

2 Navegación a destino.

Aire acondicionado y sistemas de audio

- 3 Ampliación del mapa.

Mensajes usando el CarPlay de Apple

Al hacer clic en el ícono [Message] del sistema CarPlay de Apple, puede utilizar la función de mensajes de CarPlay de Apple en el sistema de entretenimiento a bordo.

- 1 Verbalmente ingrese destinatario, contenido del mensaje y envíe;
- 2 Envíe mensaje de voz.

Siri de CarPlay de Apple

Utilice el asistente de voz Siri para realizar las siguientes funciones:

- 1 Realizar una llamada.
- 2 Enviar un mensaje.
- 3 Reproducir música.
- 4 Quiero ir a XXX (para activar la navegación).
- 5 ¿Qué hora es ahora?
- 6 ¿Cómo está el clima hoy?
- 7 Establecer un recordatorio.

Aplicaciones de terceros de CarPlay de Apple

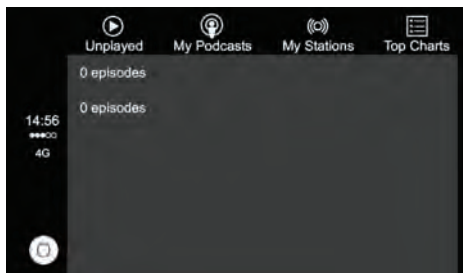

CarPlay de Apple también es compatible con podcasts, audio libros, iHeartRadio, AtBat y otras aplicaciones de terceros. Consulte las instrucciones de funcionamiento del software correspondiente para el método de funcionamiento específico.

Configuración del vehículo

Con el interruptor de encendido en la posición ON, pulse [Vehicle] en la interfaz principal para ingresar a la interfaz de configuración del vehículo.

Comodidad y conveniencia

Después de ingresar a la interfaz de Comodidad y Conveniencia en la configuración del vehículo, se pueden ajustar las luces [Lights] y otros [Others].

Iluminación

- Luces de acompañamiento: seleccione encender/apagar de la función de luces de acompañamiento según sea necesario.
- Búsqueda del vehículo (Find My Car): Establezca la vía en la que se puede identificar el vehículo: [Lighting] (iluminación) o [Lights + Horn] (luces + bocina).

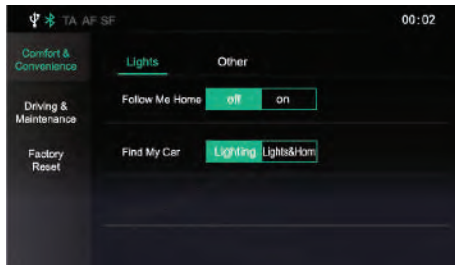

Aire acondicionado y sistemas de audio

Otros

En la interfaz [Lights] (luces), pulse [Others] (otros) para ajustar la función del botón “*” en el volante.

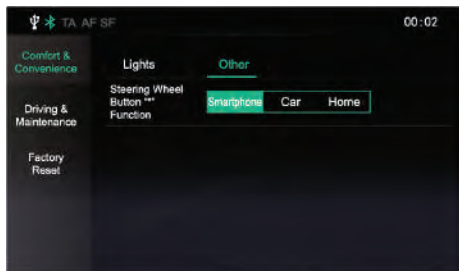

El botón del volante “*” se puede ajustar con un botón de acceso directo al [Smartphone] (teléfono inteligente), [Car] (vehículo) o [Home] (casa).

Conducción y mantención

En la interfaz de configuración del vehículo, pulse [Driving and Maintenance] (conducción y mantención) para ingresar a la interfaz de configuración de la conducción y la mantención.

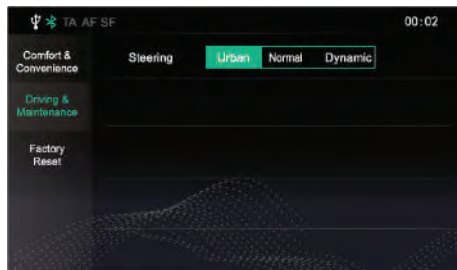

- El nivel de asistencia de servodirección se puede ajustar como [Urban] (urbano), [Normal] o [Dynamic] (dinámico).

Aire acondicionado y sistemas de audio

Configuración de fábrica

En la interfaz de la configuración del vehículo, pulse [Factory Settings] para ingresar a la interfaz para restablecer la configuración de fábrica.

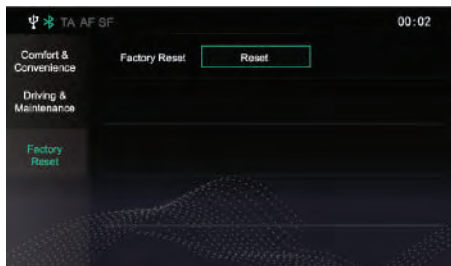

Pulse [Reset] en la interfaz de la configuración de fábrica, el sistema de entretenimiento a bordo se restablecerá a su configuración original y todos los datos en el sistema de configuración del vehículo se borrarán. Utilizar con precaución.

Visualización de A/C *

Para vehículos equipados con A/C automático, al ajustar el A/C, la barra de estado emergerá automáticamente en la parte inferior de la interfaz principal.



- 1 Visualización de On/Off del aire acondicionado
- 2 Visualización de la temperatura
- 3 Visualización del modo de distribución del aire
 - Hacia "Rostro".
 - Hacia "Rostro" + "Apoyapiés".
 - Hacia "Apoyapiés".
 - Hacia "Apoyapiés" + "Descongelar".
- 4 Visualización de velocidad de ventilador
- 5 PM2.5
- 6 Visualización modo de circulación externa/interna:
 - Circulación externa
 - Circulación interna

Aire acondicionado y sistemas de audio

Configuración

Configuración de volumen

Pulse el área de configuración en la interfaz principal para ingresar a configuración de volumen.

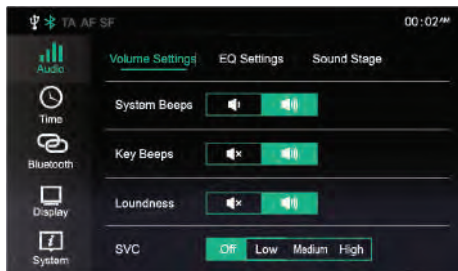

- Tono de indicación del sistema

Pulse para ajustar el volumen de tono de indicación del sistema.

- Tono del teclado

Pulse para activar/desactivar el tono del teclado.

- Compensación del volumen

Al habilitar esta función ayudará a compensar las deficiencias en los bajos y los rangos de los agudos en un volumen bajo.

- Control de velocidad de volumen (SVC)

El volumen tiene 3 niveles: bajo, medio y alto. Seleccione según sea necesario o apáguelo.

Aire acondicionado y sistemas de audio

2

Configuración de EQ

Pulse [EQ Setting] para ingresar a la interfaz de configuración del ecualizador. Puede elegir entre 6 niveles preestablecidos del ecualizador según su preferencia.



El ecualizador preestablecido tiene 6 opciones: Classic (clásico), Pop, Jazz, Vocal, Rock y Custom (personalizado).

Pulse y arrastre el marcador  para personalizar los parámetros del ecualizador.

Cuando se cambia el valor de alguna banda del ecualizado la opción de personalización se destaca, lo que significa

es seleccionado. Al salir de la configuración del ecualizado, la configuración se guardará automáticamente.

Nota: La configuración del ecualizador solo funciona con audios de tipo multimedia, por lo tanto, utilice la perilla del volumen o los botones del volante para ajustar el volumen de otros audios.

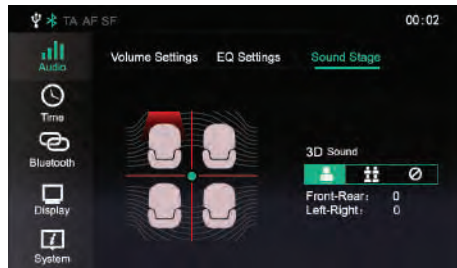

Configuración de estado del sonido

Pulse [Sound Stage] para ingresar a la interfaz del estado del sonido. Puede elegir una configuración de balance que otorgue un ambiente de escucha ideal en todos los asientos ocupados.



Pulse  para ajustar la posición central del campo de sonido.

Aire acondicionado y sistemas de audio

Pulse    para seleccionar el modo único o múltiple, o cancele el modo de campo de sonido 3D.

Configuración de hora y fecha

En la interfaz de la configuración, pulse [Time] (hora) para ingresar a la configuración de la hora y fecha.



Configuración de estado del sonido

Mueva el número correspondiente hacia arriba o abajo para establecer la hora en el sistema. El tiempo fijado será sincronizado y se mostrará en el centro de información del cuadro de instrumentos.

Formato de la hora

Puede seleccionar el formato de 12 horas o 24 horas de acuerdo a su preferencia.

Configuración de la conexión

Pulse [Bluetooth] para ingresar a la interfaz del interruptor de Bluetooth. Para detalles consulte "Teléfono Bluetooth" en esta sección.

Configuración del sistema

Pulse [System] en la interfaz de Configuración para ingresar a la configuración del sistema, donde puede ver los niveles de software/hardware y establecer algunos estados y funciones básicas del sistema.

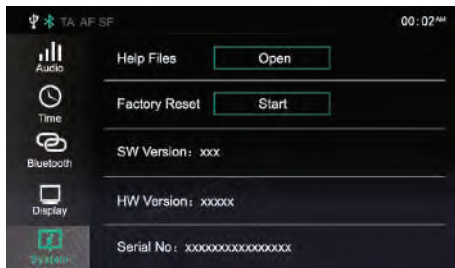

Archivo de ayuda

Pulse [Open] (abrir), para ver las instrucciones de funcionamiento del sistema.

Reinicio de fábrica

Pulse [Start] (iniciar) para ingresar a la interfaz de reinicio a la configuración de fábrica, y reinicie [All] (todo), [Audio Setting] (configuración de audio), [Station Storage] (configuración de estaciones) y [Others] (otros) por defecto en la configuración de fábrica según sea necesario. Un cuadro de diálogo aparecerá en la pantalla preguntando ""Are you sure to restore factory settings?" (¿está seguro que quiere reiniciar la configuración de fábrica?).

Después de reiniciar la configuración de fábrica, el sistema de entretenimiento a bordo se reinicia a la configuración inicial y se borrarán todos los datos del sistema de entretenimiento. Utilizar con precaución.

En la interfaz [System], puede ver [Software version], [Hardware version], [Serial No.] y otros datos.

Asientos y Seguridad

120 Asientos

124 Cinturones de seguridad

133 Sistema de sujeción complementaria

146 Sistema de sujeción infantil

Asientos

Visión general



Para evitar lesiones personales debido a la pérdida de control, NO ajuste los asientos mientras el vehículo está en movimiento.

El vehículo se encuentra equipado con asientos delanteros ajustable en 6 o 4 direcciones y asientos traseros abatibles 60/40 con respaldos plegables.

Una posición ideal del asiento debe verificar que su posición de conducción sea cómoda, que le permita sostener el volante con sus brazos y piernas levemente flexionadas y controlar todo el equipo. Verifique su posición que le permita mantener un total control del vehículo. Sea cuidadoso al ajustar la altura de los asientos delanteros - los pies del pasajero trasero pueden quedar atrapados cuando se baje la posición del asiento.

No incline excesivamente el respaldo del asiento delantero. El beneficio óptimo lo otorga el cinturón de seguridad con el ángulo de respaldo fijado en aproximadamente 25° en

posición recta (vertical). Los asientos del conductor y el pasajero delantero se deben posicionar tan atrás como sea posible. Un asiento ajustado adecuadamente ayuda a reducir el riesgo de lesión al sentarse muy próximo a un airbag que despegable.

Apoyacabezas



Ajuste la altura del apoyacabezas para que la parte superior de este se encuentre en línea con la parte superior de la cabeza del pasajero. Esta ubicación puede reducir el riesgo de lesiones en la cabeza y el cuello en caso de una colisión. NO ajuste o remueva los apoyacabezas mientras el vehículo se encuentre en movimiento.



NO cuelgue nada en el apoyacabezas o en sus soportes.

El apoyacabezas está diseñado para prevenir un movimiento hacia atrás de la cabeza en caso de una colisión o frenado de emergencia; por lo tanto, reduce el

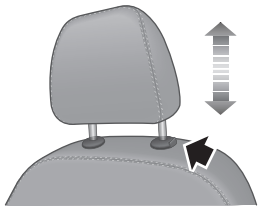

riesgo de lesiones en la cabeza y el cuello.

Al ajustar un apoyacabezas de abajo hacia arriba, tire el apoyacabezas directamente hacia arriba, y suavemente presiónelo hacia abajo hasta que llegue a la posición deseada para asegurarse que esté fijado en forma correcta. Para sacar el apoyacabezas, presione y mantenga el botón de la barra guía (tal como indica la flecha) a la izquierda del apoyacabezas, luego tire el apoyacabezas hacia arriba para sacarlo.

Al ajustar un apoyacabezas de arriba hacia abajo, presione el botón de la barra guía (tal como indica la flecha) a la izquierda del apoyacabezas, y presione el apoyacabezas hacia abajo; suelte el botón después que llegue a la posición deseada, y presione suavemente el apoyacabezas hacia abajo para asegurarse que se encuentre en una posición fija.

Asientos y Seguridad

Ajuste manual de los asientos

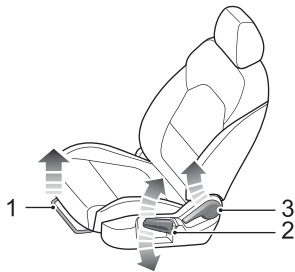

- Ajuste hacia adelante/atrás

Suba la palanca (1) debajo del cojín del asiento, deslice el asiento a una posición adecuada y suelte la palanca. Verifique que el asiento se encuentre fijo en la posición correcta.

- Ajuste de la altura del cojín *

Suba la palanca (2) varias veces para subir el cojín del asiento, y presione la palanca hacia abajo para bajar el cojín del asiento.

- Ajuste del respaldo

Suba la palanca (3), ajuste el respaldo hasta que encuentre una posición cómoda, y deje la palanca.

Asientos y Seguridad

Asientos traseros

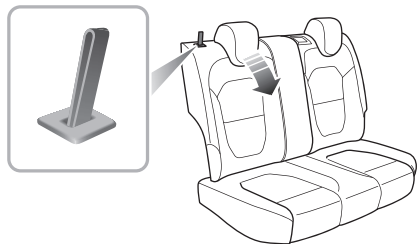

Asientos traseros plegables

Para aumentar el espacio del equipaje, primero baje completamente (o retire) todos los apoyacabezas traseros, luego tire hacia arriba las cintas desbloqueadas del respaldo en ambos lados respectivamente y pliegue los respaldos hacia adelante.

Nota: Cuando el apoyacabezas del asiento trasero no se encuentre completamente abajo o el respaldo del asiento delantero se encuentre inclinado hacia atrás

excesivamente, es probable que al plegar el asiento trasero dañe la parte trasera del asiento delantero, el compartimento pequeño de almacenamiento o el apoyacabezas del asiento trasero.

Despliegue y bloqueo de los respaldos de los asientos traseros

Al volver los respaldos de los asientos traseros a la posición vertical, tire hacia arriba las cintas de desbloqueo de los respaldos para poder moverlos, empuje el respaldo hasta que llegue a una posición adecuada, y el respaldo se bloqueará cuando escuche un clic.

Nota: Al regresar el respaldo del asiento trasero a la posición deseada, verifique que el cinturón de seguridad trasero no se encuentre atorado.

Asientos y Seguridad

Visión general



Es importante que todos los cinturones de seguridad se usen correctamente. Siempre verifique que todos los pasajeros usen cinturones de seguridad. NO transporte pasajeros que no puedan usar los cinturones de seguridad en la posición correcta. Usar incorrectamente los cinturones de seguridad puede provocar lesiones graves o incluso la muerte en caso de una colisión.



Los airbags no pueden reemplazar a los cinturones de seguridad. Los airbags solo pueden otorgar soporte adicional al ser gatillados, y no todos los accidentes de tránsito desplegarán los airbags. Ya sea que los airbags sean activados o no, los cinturones de seguridad pueden reducir los riesgos de una lesión grave o fatal en accidentes. Por lo tanto, los cinturones de seguridad se deben usar adecuadamente.



Nunca desabroche un cinturón de seguridad durante la conducción, pues pueden ocurrir lesiones graves o fatales en caso de un accidente o frenado de emergencia.



Nunca abroche el cinturón de seguridad del conductor o use un reemplazo de hebilla cuando el asiento del conductor se encuentre vacío o al salir del vehículo. Esto puede causar que el motor se reinicie automáticamente.



Este vehículo se encuentra equipado con una luz de advertencia para recordarle abrocharse el cinturón.

Se debe abrochar el cinturón de seguridad durante la conducción. Porque:

- Nunca puede predecir si estará involucrado en una colisión o cuán seria puede ser.
- En muchos casos de colisiones, los pasajeros con los cinturones de seguridad correctamente abrochados se encuentran bien protegidos, mientras que los pasajeros que no abrochan sus cinturones sufren lesiones graves o fatales.

Por lo tanto, todos los pasajeros deben usar los cinturones de seguridad correctamente, incluso durante los viajes de corta distancia.

Protección otorgada por los cinturones de seguridad



Es de igual importancia para los pasajeros en el asiento trasero abrocharse los cinturones de seguridad correctamente. De lo contrario, los pasajeros con cinturones de seguridad que no se encuentren correctamente abrochados serán lanzados hacia adelante en accidentes y se pondrán en peligro ellos mismo así como también al conductor y a otros pasajeros.

Cuando el vehículo se encuentre en movimiento, la velocidad de viaje de los pasajeros es idéntica a aquella del vehículo.

En caso de un choque frontal o frenado de emergencia, el vehículo se puede detener, pero los pasajeros seguirán viajando hasta que entren en contacto con un objeto fijo. Este objeto puede ser el volante, el tablero, el parabrisas o los asientos delanteros.

Un cinturón correctamente abrochado eliminará el riesgo de una lesión. Cuando el cinturón se usa adecuadamente, se bloqueará automáticamente en caso de colisión o frenado de emergencia para reducir su velocidad junto con la del vehículo, para evitar un movimiento fuera de control que pueda causar una lesión grave al conductor y a los pasajeros.

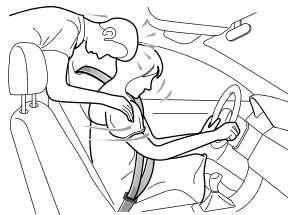

Uso de cinturón de seguridad



Un cinturón de seguridad mal usado puede provocar lesiones graves o fatales en caso de un accidente.



Los cinturones de seguridad están diseñados para una persona, NO comparta los cinturones de seguridad.



NO envuelva el cinturón de seguridad alrededor cuando sostenga a un bebé o niño en sus brazos.



Retire abrigos o ropa pesada al usar el cinturón de seguridad, no hacerlo puede afectar la protección otorgada por los cinturones de seguridad.



Los cinturones no se deben envolver alrededor de objetos duros o afilados tales como lápices, anteojos o llaves.



Los cinturones de seguridad no pueden funcionar correctamente cuando los asientos están reclinados excesivamente. NO conduzca cuando los asientos se encuentran excesivamente reclinados.

Los cinturones de seguridad instalados en su vehículo se encuentran diseñados para ser usados por adultos de tamaño normal. Esta parte del manual se refiere al uso de adultos.

Todos los cinturones de seguridad son cinturones diagonales de regazo de 3 puntos.

Para mantener una protección efectiva, los pasajeros deben sentarse en la posición correcta, los pies puestos en el piso en frente de ellos, con el cuerpo recto (sin reclinarsse excesivamente) y el cinturón de seguridad abrochado correctamente.

Ajuste de cinturones de seguridad

Por favor, siga las instrucciones a continuación para ajustar los cinturones de seguridad correctamente.

- 1 Ajuste el asiento correctamente.
- 2 Sujete la pestaña metálica, tire hacia afuera continuamente el cinturón de seguridad sobre el hombro y a través de su pecho. Asegúrese de que el cinturón no se encuentre torcido.

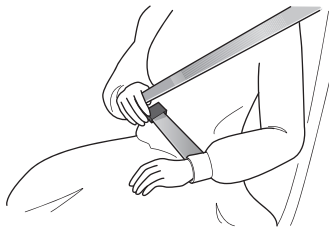

- 3 Inserte la pestaña de metal dentro de la hebilla hasta que escuche un clic, este sonido indica que el cinturón de seguridad se encuentra trabado de forma segura.

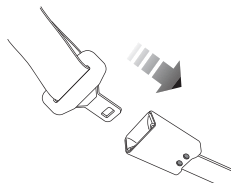

- 4 Elimine la holgura del cinturón tirando hacia arriba la sección diagonal del cinturón.
- 5 Para soltar el cinturón de seguridad, presione el botón rojo de la hebilla. El cinturón de seguridad se retraerá a su lugar original.

Asientos y Seguridad

IMPORTANTE

- Siempre verifique que el cinturón de seguridad no quede aprisionado en la apertura de la puerta al cerrarla, de lo contrario, se puede producir algún tipo de daño.
- Tirar muy rápido del cinturón de seguridad puede causar su bloqueo. En este caso, deje que el cinturón se retraiga levemente y luego tírelo a través de su cuerpo lentamente.
- Si es difícil retirar el cinturón de seguridad, puede ser por que la correa está retorcida. Si este es el caso, extraiga completamente el cinturón de seguridad, arregle la torsión, permitiendo que el cinturón de seguridad se retraiga lentamente.
- Al usar los cinturones de seguridad traseros asegúrese que se encuentren completamente retraídos en la posición correcta para evitar que se traben en las capturas de los asientos traseros. Es un requerimiento legal usar los cinturones de seguridad. Se debe usar incluso si se encuentra torcido. Cuando sea posible, evite que la sección torcida tenga contacto con el cuerpo y contacte a un servicio técnico MG autorizado lo antes posible.

Ruta correcta de los cinturones de seguridad



Verifique que el cinturón de seguridad se encuentre en la posición correcta en el cuerpo, nunca cruce el cuello o el abdomen, nunca pase el cinturón de seguridad detrás de la espalda o debajo de los brazos.

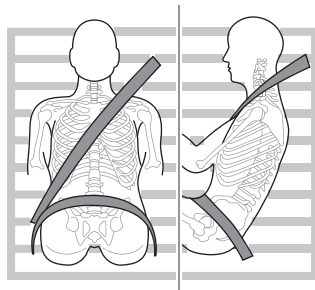

Al usar los cinturones de seguridad, la sección del cinturón en el regazo se debe colocar lo más bajo posible a través de sus caderas, nunca lo cruce sobre el abdomen. En caso de colisión, el cinturón del regazo puede aplicar una fuerza

una fuerza sobre las caderas y reducir la posibilidad de que usted se deslice debajo del cinturón del regazo. Si se desliza debajo del cinturón del regazo, el cinturón aplicará fuerza sobre su abdomen, y puede causar lesiones graves o fatales. La sección diagonal del cinturón debe cruzar la mitad del hombro y el pecho. En caso de frenado de emergencia o colisión, la sección diagonal del cinturón se bloqueará.

Para garantizar que los cinturones de seguridad entreguen la máxima protección, asegúrese que el cinturón se encuentre plano, no esté suelto y tenga contacto con el cuerpo.

Uso de cinturones de seguridad durante el embarazo

El uso de cinturones de seguridad colocados correctamente entregará protección a la mamá y al niño no nacido en caso de una colisión o frenado de emergencia.



La sección diagonal del cinturón de seguridad debe pasar a lo largo del pecho de manera normal, la sección del regazo del cinturón debe pasar debajo del abdomen, bajo y ajustado a los huesos de las caderas. **NUNCA** coloque el cinturón sobre o arriba del abdomen.

Consulte a su médico para mayor información.

Cinturones de seguridad e impedimentos

Es un requerimiento legal que todos los ocupantes usen los cinturones de seguridad, incluyendo las personas con impedimentos físicos.

Dependiendo de la discapacidad, consulte a su médico para mayor información.

Asientos y Seguridad

Pretensores del cinturón de seguridad



*Los pretensores de los cinturones de seguridad solo se activarán una sola vez y luego **DEBEN SER REEMPLAZADOS**. Si no se reemplazan los pretensores se reducirá la eficiencia del sistema de sujeción delantero del vehículo.*



Si se han activado los pretensores, los cinturones de seguridad aún funcionarán como sujeciones, y se deben usar en caso que el vehículo permanezca en condiciones de conducción. Los pretensores de los cinturones de seguridad deben ser reemplazados por un servicio técnico MG autorizado lo antes posible.

El vehículo se encuentra equipado con pretensores de cinturones de seguridad, los que están diseñados para retraer los cinturones de seguridad delanteros y funcionan en conjunto con los airbags en caso de una colisión grave. Están diseñados para retraer los cinturones de seguridad y asegurar al pasajero en el asiento.

La luz de advertencia del airbag en el panel de instrumentos alertará al conductor de cualquier falla en el

pretensor del cinturón de seguridad (ver "Luces de advertencia e indicadores" de seguridad en la sección "Instrumentos y controles").

Los pretensores de los cinturones de seguridad solo se pueden activar una sola vez, después de esta acción se deben reemplazar. Esto también puede involucrar el reemplazo de otros componentes de SRS. Por favor, consulte 'Reemplazo de las piezas del sistema de airbags'.

IMPORTANTE

- Los pretensores de los cinturones de seguridad no se activarán por impactos menores.
- El retiro o reemplazo de un pretensor debe ser realizado por técnicos del concesionario capacitados por el fabricante.
- Después de 10 años de la fecha inicial de registro (o fecha de instalación del cambio de un pretensor de un cinturón de seguridad), se deberán cambiar algunos componentes. Se debe firmar y timbrar la página adecuada del Manual de Garantía y Mantenimiento una vez que se haya realizado el trabajo.

Revisión, mantenimiento y reemplazo de los cinturones de seguridad

Revisión de los cinturones de seguridad



Es posible que cinturones de seguridad separados, usados o desgastados no funcionen correctamente en caso de una colisión; si se observan signos de daño, reemplace el cinturón inmediatamente.



Siempre verifique que el botón rojo de apertura en la hebilla del cinturón de seguridad se encuentre apuntando hacia arriba para asegurar una apertura fácil en caso de una emergencia.

Por favor, siga las instrucciones a continuación para verificar regularmente que la luz de advertencia del cinturón de seguridad, el cinturón de seguridad, la pestaña de metal, la hebilla, el retractor y el dispositivo de fijación funcionen correctamente:

- Inserte la pestaña de metal del cinturón de seguridad en la hebilla correspondiente y tire rápidamente la correa del cinturón cerca de la hebilla para verificar que el broche del cinturón cierre.

- Sostenga la pestaña de metal y tire rápidamente el cinturón de seguridad hacia adelante para verificar que el riel del cinturón se cierre automáticamente, y evite que la correa se extienda.
- Extraiga completamente el cinturón de seguridad y examine visiblemente que no tenga torceduras, deshilachado, separaciones o desgaste.
- Extraiga completamente el cinturón de seguridad y deje que regrese lentamente para asegurar su funcionamiento continuo y suave.
- Examine visiblemente el cinturón de seguridad en caso que falten componentes o se encuentren rotos.
- Verifique que el sistema de advertencia del cinturón de seguridad se encuentre completamente funcional.

Si el cinturón de seguridad no cumple con alguna de las pruebas o revisiones antes mencionadas, contacte a un servicio técnico MG autorizado inmediatamente para reparaciones.

Asientos y Seguridad

Mantenimiento de los cinturones de seguridad



Las reparaciones de los cinturones de seguridad solo las puede realizar un servicio técnico MG autorizado.



Verifique que los mecanismos de los cinturones de seguridad no presenten objetos extraños o filosos. NO permita que la hebilla del cinturón se ensucie con líquidos, esto puede afectar el enganche de la hebilla.

Los cinturones de seguridad se deben limpiar solo con agua tibia y jabón. No use solventes para limpiar el cinturón de seguridad. No intente blanquear o teñir el cinturón de seguridad, puede debilitarlo. Después de limpiarlo, pase un trapo y déjelo secar. No deje que el cinturón de retraiga completamente si no se ha secado completamente. Mantenga los cinturones limpios y secos.

Si existen residuos acumulados en el retractor, la retracción del cinturón será lenta. Por favor, use un paño limpio y seco para eliminar los residuos.

Reemplazo de los cinturones de seguridad



Las colisiones pueden dañar el sistema de los cinturones de seguridad. El sistema de los cinturones de seguridad puede no ser capaz de proteger a los usuarios después de un daño y puede causar lesiones graves y fatales si ocurre un accidente. Después del accidente, los cinturones de seguridad se deben revisar inmediatamente y reemplazar según sea necesario.

Los cinturones de seguridad no se deberían cambiar después de una colisión menor; sin embargo, algunas otras piezas del sistema de cinturones pueden requerir atención. Consulte un servicio técnico MG autorizado para asesoría.

Sistema de sujeción complementario de los airbags

Visión general



El SRS del airbag otorga protección ADICIONAL solo en un impacto frontal grave. No reemplaza la necesidad o requisito de usar cinturón de seguridad.



Los airbags junto con los cinturones de seguridad entregan una protección óptima a los adultos, pero no es el caso para los niños. Los sistemas de cinturones de seguridad y airbags en el vehículo no están diseñados para la protección de niños. La protección necesaria para los niños es otorgada por el sistema de sujeción para niños.

El sistema de sujeción complementario de los airbags generalmente consta de:

- Airbags delanteros (fijados en el centro del volante y tablero sobre la guantera)
- Airbags laterales (fijados en la parte exterior del respaldo del asiento)

- Airbags de protección contra impactos en la cabeza (fijados tras el forro del techo)
 - Módulo de control de airbag (fijado bajo la consola).
- Por favor, tenga en cuenta que esto depende del modelo y nivel de equipamiento.

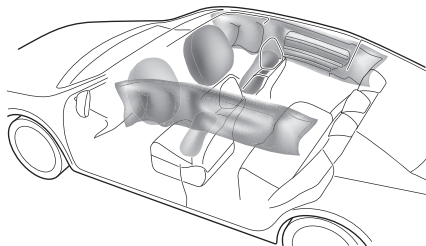

En la posición correspondiente donde los airbags están fijados, hay una señal de advertencia que indica 'AIRBAG'.

Luz de advertencia del airbag



La luz de advertencia del airbag se encuentra en el panel de instrumentos, si esta luz se ilumina durante la conducción, indica que el SRS o el cinturón de seguridad presenta una falla. En tal caso, contacte un servicio técnico MG autorizado lo antes posible. De lo contrario, puede existir el riesgo de que el sistema SRS o el cinturón de seguridad no pueda funcionar adecuadamente en caso de un accidente automovilístico.

Despliegue del airbag



Los pasajeros delanteros no deben colocar los pies, las rodillas o cualquier otra parte del cuerpo en contacto con o muy próximo al airbag delantero.



Para minimizar el riesgo de una lesión accidental causado por airbags inflados, los cinturones de seguridad deben usarse correctamente en todo momento. Además, tanto el conductor como el copiloto deben ajustar sus cinturones para aportar distancia suficiente de los airbags delanteros. Si los airbags laterales/ airbags laterales contra impacto en la cabeza se encuentran incorporados, tanto el conductor como el copiloto deben sentarse para mantener buena distancia de la parte superior de la carrocería a los costados del vehículo, esto asegurará máxima protección cuando se desplieguen los airbags laterales/airbags laterales contra impacto en la cabeza.



Un airbag que se despliega puede causar abrasiones faciales y otras lesiones si el

Asientos y Seguridad

pasajero se encuentra muy cerca del airbag al momento de su despliegue.



Cuando los airbags se despliegan, los niños sin protección adecuada pueden sufrir lesiones graves o incluso fatales. NO lleve niños en los brazos o las rodillas durante el viaje. Los niños deben usar cinturones de seguridad adecuados para sus edades. NO se asome por las ventanas.



NO fije o coloque objetos sobre o de manera adyacente a los airbags. Esto puede afectar el paso del airbag o crear proyectiles que pueden causar lesiones o daño grave en caso que el airbag se despliegue.



NO golpee la posición donde se ubican los airbags o piezas relacionadas, para evitar el despliegue accidental de los airbags pudiendo causar lesiones graves o fatales.



Después de desplegarse los componentes del airbag suben su temperatura. NO pulse ninguno de los componentes relacionados con el airbag, ya que puede provocar

En caso de una colisión, la unidad de control de los airbags monitorea el índice de desaceleración o aceleración inducida por la colisión, para determinar si se deben desplegar los airbags. El despliegue de los airbags es virtualmente instantáneo y ocurre con una fuerza considerable, junto con un ruido fuerte.

Siempre y cuando los pasajeros delanteros se encuentren bien sentados y usando los cinturones de seguridad adecuadamente, los airbags entregarán protección adicional al área del pecho y el rostro en caso que el vehículo reciba un impacto frontal fuerte.

Los airbags laterales y los airbags laterales de protección contra impacto en la cabeza están diseñados para ofrecer protección adicional al costado del rostro frente al impacto, si ocurre una colisión lateral grave.

Asientos y Seguridad

IMPORTANTE

- Los airbags no pueden proteger las partes inferiores del cuerpo de los pasajeros.
- Los airbags no están diseñados para las colisiones traseras, delanteras menores o impactos laterales, o si el vehículo se vuelca; tampoco funcionará en caso de un frenado fuerte.
- El despliegue y la retracción de los airbags frontales y laterales ocurre muy rápidamente y no protegerán de los efectos de impactos secundarios que puedan suceder.
- Cuando se infla el airbag, se libera un polvo fino. Esta no es una indicación de un malfuncionamiento, sin embargo, el polvo puede causar irritación en la piel y se debe lavar muy bien si es que entra en contacto con los ojos, cortaduras o abrasiones en la piel.
- Después de inflarse, los airbags delanteros y laterales se desinflan inmediatamente. Esto otorga un efecto amortiguador para el pasajero y también asegura que la visión delantera del conductor no sea bloqueada.

Airbags delanteros



NUNCA use una sujeción para niños orientado hacia atrás en un asiento protegido con un AIRBAG ACTIVO en frente de este, se pueden producir LESIONES GRAVES o FATALES en el NIÑO.



Los pasajeros delanteros no deben colocar los pies, las rodillas o cualquier otra parte del cuerpo en contacto con, o muy próximo al airbag delantero.



En casos extremos, conducir en superficies muy disparejas puede causar el despliegue de los airbags. Por favor, sea muy cuidadoso al conducir en caminos disparejos.

Asientos y Seguridad

Los airbags están diseñados para desplegarse durante un impacto fuerte, las siguientes condiciones pueden provocar el despliegue de los airbags.

- Una colisión delantera con objetos sólidos inamovibles y no deformables a una velocidad alta.

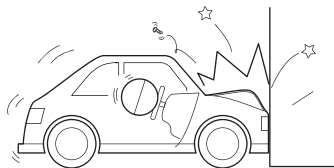

- Condiciones que pueden provocar daño grave al chasis, tales como una colisión contra barreras, bordes de las carreteras, barrancos profundos u orificios.

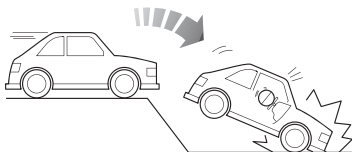

Airbags laterales de los asientos *



La fabricación y el material del asiento es fundamental para el funcionamiento correcto de los airbags laterales. Por lo tanto, no coloque cubiertas de asientos que puedan afectar el despliegue de los airbags laterales.

En caso de un impacto lateral grave, el airbag lateral pertinente se desplegará (solo del costado afectado).

- Se desplegará el airbag en caso que el costado del vehículo sea impactado con un objeto sólido u otro vehículo.

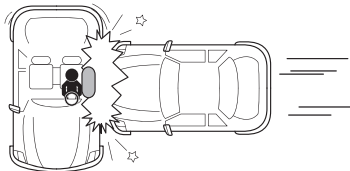

Airbags de protección contra impactos en la cabeza *

En caso de un impacto lateral grave, el airbag de cortina lateral pertinente se desplegará (solo el costado afectado).

- El airbag de cortina lateral se desplegará en caso que el costado del vehículo sea impactado con un objeto sólido u otro vehículo.

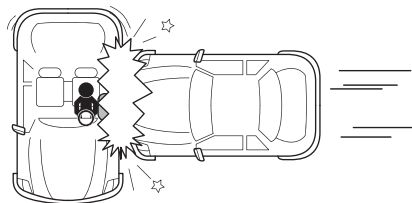

Condiciones en que los airbags no se desplegarán

El despliegue de los airbags no depende de la velocidad del vehículo, sino del objeto que golpea el vehículo, el ángulo de impacto y el ratio con el cual el vehículo cambia de velocidad como resultado de una colisión. Cuando la fuerza de impacto de la colisión la absorbe o dispersa la carrocería del vehículo, los airbags no pueden desplegarse; sin embargo, los airbags pueden desplegarse a veces según la condición del impacto. Por lo tanto, el despliegue de los airbags no podrá juzgarse en base a la gravedad de los daños del vehículo.

Airbags delanteros

Bajo ciertas condiciones, los airbags delanteros no pueden desplegarse. Algunos ejemplos se enumeran a continuación:

- El punto de impacto no es central en la parte delantera del vehículo.
- El impacto no tiene fuerza suficiente (el impacto es con un objeto que no es sólido, como un poste de luz o barreras centrales).

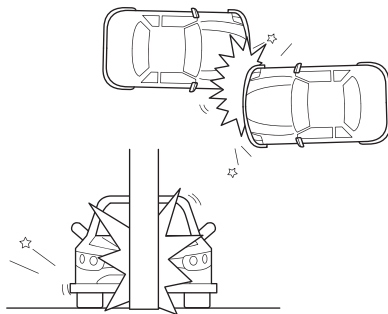

Asientos & Seguridad

- El área de impacto es alta (colisión con la parte trasera de un camión).
- Impactos en la parte trasera o lateral del vehículo.

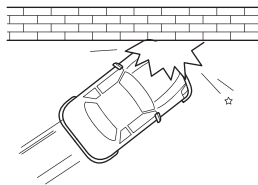
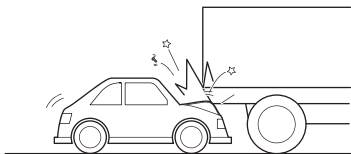

- Al rodar el vehículo.

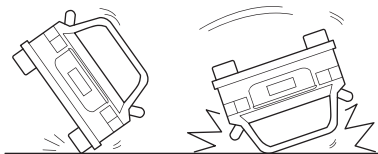
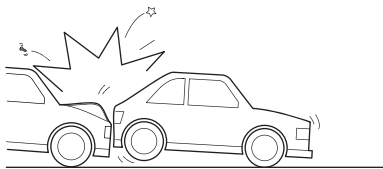

Airbags laterales de los asientos y Airbags laterales para protección de cabeza contra impactos laterales *

Bajo ciertas condiciones, los airbags laterales de los asientos y los que protegen la cabeza contra impacto lateral pueden no desplegarse. Algunos ejemplos se enumeran a continuación:

- Impactos laterales en ciertos ángulos.
- Impactos laterales ligeros como una motocicleta.

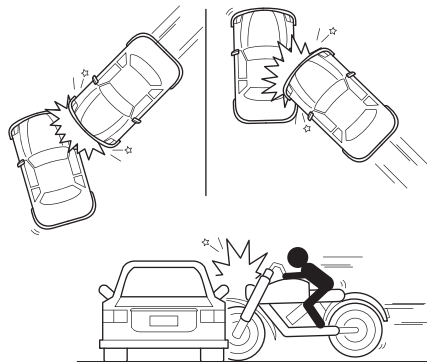

Asientos & Seguridad

- Impactos que no son centrales al costado del vehículo, demasiado lejos del compartimiento del motor o del espacio de carga.
- Al rodar el vehículo.
- El ángulo del impacto no produce la fuerza suficiente (el impacto es con un objeto que no es sólido, como un poste de luz o barreras centrales).

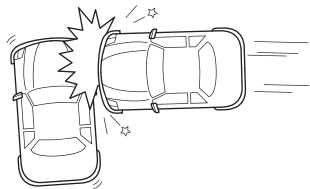

- El impacto no produce la fuerza suficiente (con otro vehículo, estacionado o en movimiento).

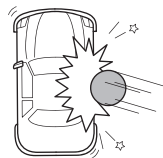
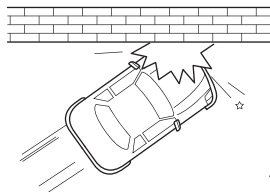

- El impacto es desde la parte trasera del vehículo.

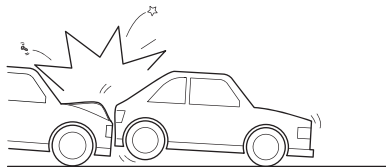
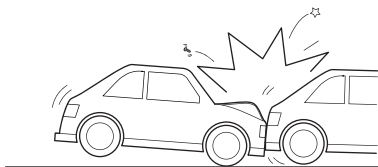

Servicio y Reemplazo de Airbags

Información de Servicio



NO instale ni modifique el airbag. Queda estrictamente prohibido cualquier cambio en la estructura del vehículo o en el arnés del sistema del airbag.



Se prohíben los cambios en la estructura del vehículo. Esto puede afectar el funcionamiento normal del SRS.



NO permita que estas áreas se inunden con líquido y NO utilice gasolina, detergente, crema para muebles o abrillantadores.



Si el agua contamina o entra en el SRS puede causar daños y afectar el despliegue. En este caso, póngase en contacto con un Servicio Técnico MG autorizado de inmediato.

Para evitar daños en el SRS del airbag, las siguientes áreas deben limpiarse SOLAMENTE con un paño húmedo y un limpiador de tapicería con moderación:

- Almohadilla central del volante.
- Área de tablero de instrumentos que contiene el airbag del acompañante.

- Área de revestimiento del techo y acabados de los pilares delanteros que encierran los módulos de protección contra impactos laterales en la cabeza.

Si la luz de advertencia del airbag no se ilumina, permanece encendida, o si hay daños en la parte frontal o lateral del vehículo, o si las tapas del airbag muestran signos de daño, póngase inmediatamente en contacto con un servicio técnico MG autorizado.

IMPORTANTE

- La extracción o sustitución de un módulo de airbag debe realizarla un servicio técnico MG autorizado.
- Al año 10 a partir de la fecha inicial de registro (o fecha de instalación de un airbag de reemplazo), algunos componentes tendrán que ser reemplazados por un servicio técnico autorizado de MG. La página correspondiente en el Manual de Garantía y Mantenimiento debe ser firmada y sellada una vez que el trabajo esté terminado.

Reemplazo de las Piezas del Airbag



Aun si el Airbag no se abre, una colisión podría dañar el sistema SRS del vehículo.

Los airbags pueden No funcionar correctamente después del daño y pueden No protegerlo a usted y a otros pasajeros cuando ocurre una segunda colisión, lo que puede causar lesiones graves o incluso la muerte. Para asegurarse que el SRS funcione correctamente después de una colisión, acuda a un servicio técnico autorizado de MG para revisar los airbags y repararlos según sea necesario.

Los airbags están diseñados para que funcionen una sola vez. Una vez que se despliega el airbag, debe reemplazar las piezas del SRS.

Por favor, acuda a un Servicio Técnico MG Autorizado para reemplazo.

Eliminación de los Airbags

Cuando venda su vehículo, asegúrese que el nuevo propietario sepa que el vehículo está equipado con airbags, y esté al tanto de la fecha de reemplazo del SRS.

Si el vehículo es desmantelado, los Airbags sin desplegar pueden presentar un posible riesgo, por lo tanto, antes de

Asientos & Seguridad

eliminarlos, deben ser desplegados de forma segura en un entorno determinado por un técnico profesional del Servicio Técnico MG Autorizado.

Reemplazo de las Piezas del Airbag

Instrucciones Importantes de Seguridad sobre el Uso del Sistema de Sujeción de Niños

Se recomienda que los niños menores de 12 años deben ir sentados en el asiento trasero del vehículo, en un sistema de sujeción infantil adecuado para el peso y el tamaño de los niños. Los bebés menores de 2 años de edad deben ir sujetos con un sistema de sujeción infantil para lactantes.

Se recomienda instalar en este vehículo un sistema de sujeción infantil que cumpla con la norma UN ECE-R44 o ECE-R129. Comprobar las marcas en el sistema de sujeción para niños.

Hay una serie de sistemas de sujeción disponibles para niños de diferentes tipos y especificaciones. Para una protección óptima, se recomienda que elija sistemas de sujeción apropiados de acuerdo a la edad y al peso del niño.

Es importante cumplir con las instrucciones de instalación suministradas por el fabricante del sistema de sujeción infantil y que el sistema esté bien sujeto al vehículo. El incumplimiento de estas instrucciones puede causar la muerte o lesiones graves al niño en caso de una parada repentina o de un accidente.

- Todos los ocupantes, incluidos los niños, deben usar cinturones de seguridad o utilizar un sistema de sujeción infantil adecuado.
- Se recomienda que los menores de 12 años o que midan menos de 1,5 metros deben usar el sistema de sujeción apropiado e instalado en el asiento trasero.
- Cada sujeción es para un solo niño.
- NO ponga al niño en su regazo o en sus brazos al sentarse en cualquiera de los asientos.
- Siempre ajuste el respaldo del asiento a una posición central y asegúrese de que está bloqueado en correcta posición al instalar el asiento o sujeción infantil.
- Si instala un SRS orientado hacia atrás en el asiento trasero, el asiento delantero correspondiente debe ajustarse hacia delante; Si instala un SRS orientado hacia adelante en el asiento trasero, es posible que deba ajustar la altura del apoyacabezas más bajo; Si instala un asiento para niños frente al asiento delantero, puede que tenga que quitar el apoyacabezas.
- Nunca permita que su niño se pare o arrodille en el asiento durante la conducción.
- Asegúrese siempre de que el niño esté sentado correctamente en el asiento de seguridad infantil.

- La forma de utilizar el cinturón de seguridad tiene gran influencia en la máxima protección ofrecida por este, y debe cumplir con las instrucciones del fabricante del sistema de sujeción infantil sobre el uso adecuado de los cinturones de seguridad. Si los cinturones de seguridad no están bien sujetos, un accidente de tráfico leve también puede causar lesiones.
- Los sistemas de sujeción para niños que no estén instalados correctamente se pueden mover y herir a otros ocupantes en caso de un accidente o frenado de emergencia. Por lo tanto, incluso si no hay un bebé o niño en el sistema de sujeción para niños, debe igualmente instalarse de forma apropiada y segura en el vehículo.

Seguridad infantil y airbags laterales *



No se deben permitir niños en áreas en las que se puedan desplegar los airbags, existe el riesgo de lesiones graves.



Únicamente deben utilizarse los sistemas de sujeción infantil recomendados para la edad, la talla y el peso del niño.



NO coloque ningún artículo en áreas donde se puedan desplegar los airbags, existe el riesgo de lesiones graves.

En el caso de una colisión lateral, los airbags laterales pueden proporcionar una mejor protección para el pasajero. Sin embargo, al activarse el airbag se genera una fuerza de expansión muy fuerte, y si la posición del asiento del pasajero no es la adecuada los airbags o artículos en la zona de despliegue del airbag lateral pueden causar lesiones.

Cuando se utiliza el sistema de sujeción infantil adecuado para asegurar al niño en el asiento trasero de forma correcta y la posición del asiento del niño es la apropiada, hay espacio suficiente entre el niño y la zona de despliegue del airbag lateral como para que el airbag se despliegue sin ningún obstáculo, y entregue así una mejor protección.

Grupos de Sujeción Infantil

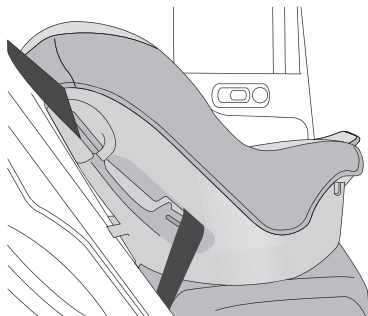

Asegurado con correa diagonal de 3 puntos

-  **Por favor, NO ponga el asiento para niños mirando hacia atrás en el asiento del pasajero delantero, esto puede causar lesiones graves o incluso la muerte.**



Se recomienda que los niños siempre deben ir sentados en la parte trasera del vehículo en un sistema de sujeción para niños y fijados con cinturones de seguridad diagonales de 3 puntos.

Sistemas de sujeción infantil ISOFIX

-  **Los anclajes ISOFIX en el asiento trasero están diseñados para ser utilizados solamente con sistemas ISOFIX.**
-  **Los anclajes de sujeción infantil están diseñados para soportar sólo las cargas impuestas por los sistemas de sujeción infantil ubicados correctamente. Bajo ninguna circunstancia deben usarse en cinturones de seguridad para adultos, arneses o para la fijación de otros artículos o equipos al vehículo.**

Cuando instale y utilice cualquier sistema de sujeción para niños, siga siempre las instrucciones del fabricante. Los asientos traseros montados en este vehículo están provistos con la interfaz ISOFIX (como se indica mediante la flecha en la siguiente imagen), y diseñados para conectarse a un asiento infantil ISOFIX.

Asientos & Seguridad

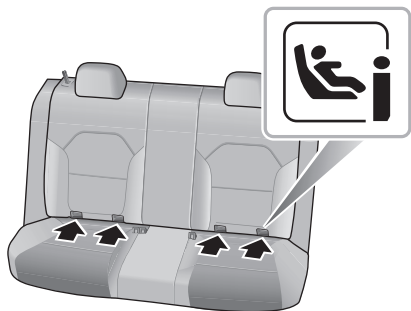

- Abroche los sistemas de sujeción infantil ISOFIX, aprobados para el vehículo, a los soportes de montaje.
- Cuando se utilizan soportes de montaje ISOFIX para la instalación del asiento, se pueden utilizar sistemas de sujeción infantil universalmente aprobados para ISOFIX.

Nota: Cuando se instalen sistemas de sujeción infantil universalmente aprobados, Top-tether es el indicado.

Nota: Consulte las instrucciones del fabricante del sistema de sujeción infantil para obtener más detalles.

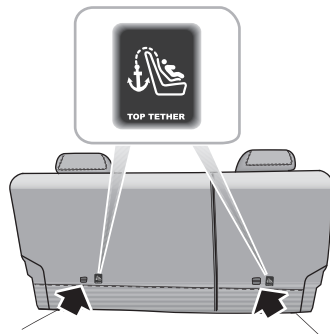

- Abroche la sujeción superior del sistema de sujeción infantil al ancla en la parte trasera del respaldo del asiento del acompañante trasero.
- Después de la instalación, aplique una fuerza adecuada para confirmar que la sujeción esté firme.

Asientos & Seguridad

Posiciones aprobadas de sujeción infantil

Se recomienda instalar en este vehículo un sistema de sujeción infantil que cumpla con la norma UN ECE-R44 o ECE-R129. Comprobar las marcas en el sistema de sujeción para niños.

Posiciones aprobadas de sujeción infantil (para sistemas de sujeción infantil NO ISOFIX)

Grupo por Peso	Posiciones al sentarse				
	Pasajero delantero			Ventana trasera	Asiento trasero central
	Sin Interruptor OFF en el Airbag del Pasajero Delantero	Con Interruptor OFF en el Airbag del Pasajero Delantero			
Airbag ON		Airbag OFF			
Grupo 0 (hasta 10 kg)	X	X	X	U	X
Grupo 0+ (hasta 13 kg)	X	X	X	U	X
Grupo I (9~18 kg)	X	X	U	U	X
Grupo II (15~25 kg)	U	U	U	U	X
Grupo III (22 ~ 36 kg)	U	U	U	U	X

Nota: Descripción de las letras en la tabla:

U = Adecuado para los sistemas de sujeción universal aprobados en este grupo por peso;

X = Asiento no adecuado para los sistemas de sujeción de niños en este grupo por peso.

Asientos & Seguridad

Posiciones aprobadas de sujeción infantil (para sistemas de sujeción infantil ISOFIX)

Posiciones al sentarse		Categorías por grupo de peso			
		Grupo 0	Grupo 0+	Grupo I	
		Mirando hacia atrás		Mirando hacia delante	Mirando hacia atrás
		Hasta 29 lb(13 kg)		20–40 lbs(9 ~ 18 kg)	
Asiento Pasajero Delantero	Tamaño	No equipado con ISOFIX			
	Tipo de asiento				
Asiento ventana trasera ISOFIX	Tamaño	C,D,E ¹	A,B, B1 ¹	C,D ¹	
	Tipo de asiento	IL ²	IL ² ,IUF ³	IL ²	
Asiento trasero central	Tamaño	No equipado con ISOFIX			
	Tipo de asiento				

Nota: IL Adecuado para sistemas de sujeción infantil ISOFIX especiales, de categoría semi-universal. Consulte las listas de recomendación de los proveedores de sistemas de sujeción infantil para vehículos;

IUF Adecuado para sistemas de sujeción infantil ISOFIX que miran hacia delante de categoría universal aprobada para uso en este grupo de peso y tamaño ISOFIX;

¹. El tamaño ISOFIX para los asientos infantiles universales y semi-universales están definidos por las letras mayúsculas de grado A ~ G. Estas letras de identificación se muestran en la silla para niños ISOFIX;

Asientos & Seguridad

². Al momento de publicación, el asiento de seguridad infantil recomendado para el Grupo 0+ ISOFIX es el Britax Romer Baby Safe. Consulte al servicio técnico MG autorizado para obtener los últimos detalles relacionados con nuestros asientos infantiles recomendados;

³. Al momento de publicación, el asiento para niños recomendado para el Grupo I ISOFIX es el Britax Romer Duo. Consulte al servicio técnico MG autorizado para obtener los últimos detalles relacionados con nuestros asientos infantiles recomendados.

Nota: Al momento de publicación, el asiento para niños ISOFIX recomendado para el Grupo II-III es el KidFix XP. Consulte al servicio técnico MG autorizado para obtener los últimos detalles relacionados con nuestros asientos infantiles recomendados.

Tabla de asientos para niños Tamaño I

La tabla entrega una recomendación para qué tipo de asiento infantil Tamaño-I encaja en qué ubicación, y para qué tamaño de niño. La silla para niños debe ser aprobada de acuerdo con el reglamento de la ONU R129.

Tipo de asiento infantil	Asiento del acompañante	Asientos traseros laterales	Asiento central trasero
Sistemas de retención para niños Tamaño-I	X	I-U	X

Nota: I-U Adecuado para su uso con sistemas de sujeción infantil Tamaño-I mirando hacia el frente y hacia atrás.

X No apto para usar con sistemas de sujeción Tamaño I.

Sujeción Infantil Grupo 0/0+



Cuando el airbag del acompañante esté activo, nunca coloque un asiento de seguridad orientado hacia atrás en el asiento del pasajero delantero, pueden producirse lesiones graves o incluso la muerte.

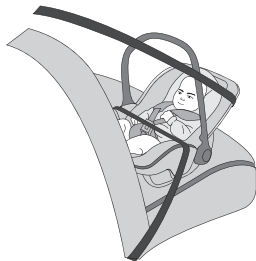

Los sistemas de sujeción para niños que se pueden ajustar a la posición acostada son más adecuados para lactantes de menos de 10 kg (normalmente para los menores de 9 meses) o de menos de 13 kg (normalmente para los menores de 24 meses).

Sujeción Infantil Grupo I



Cuando el airbag del acompañante esté activo, nunca coloque un asiento de seguridad orientado hacia delante en el asiento del pasajero delantero, pueden producirse lesiones graves o incluso la muerte.



Los sistemas de sujeción infantil que miran hacia atrás/hacia adelante son más adecuados para los lactantes cuyo peso es de 9 a 18 kg (normalmente para los mayores de 9 meses y menores de 4 años).

Asientos & Seguridad

Sujeción Infantil Grupo II



La sección diagonal del cinturón de seguridad debe pasar a través del hombro y la parte superior del cuerpo, lejos del cuello. La sección del regazo del cinturón debe cruzar las caderas, lejos del abdomen.



La combinación del sistema de sujeción infantil y cinturón de seguridad diagonal de 3 puntos es más adecuada para niños cuyo peso es de 15 a 25 kg (normalmente para los mayores de 3 años y menores de 7 años).

Sujeción Infantil Grupo III



La sección diagonal del cinturón de seguridad debe pasar a través del hombro y la parte superior del cuerpo, lejos del cuello. La sección del regazo del cinturón debe cruzar las caderas, lejos del abdomen.



La combinación de asiento de seguridad infantil y vehículo con cinturón de seguridad diagonal de 3 puntos de regazo es más adecuada para niños cuyo peso es de 22 a 36 kg y cuya altura es inferior a 1,5 m (normalmente para los niños de 7 años o mayores de 7 años).

Puesta en Marcha & Conducción

156 Llaves

160 Seguros a Prueba de Niños

161 Sistema de Alarma

167 Encender y Apagar el Motor

174 Conducción Económica y Ecológica

178 Convertidor Catalítico

180 Tipo de Combustible

182 Transmisión Automática *

187 Transmisión Manual *

189 Sistema de Frenos

194 Sistema de Control de Estabilidad Dinámica (SCS) y
Control de Tracción (TCS) *

196 Sistema Control Crucero *

199 Asistencia al Estacionar *

203 Sistema de Monitoreo de Presión de
Neumáticos (TPMS) *

204 Carga

Puesta en Marcha & Conducción

Llaves

Información general

! *Mantenga la llave de repuesto en un lugar seguro - no dentro del vehículo!*

! *NO coloque la llave de repuesto en el mismo llavero. Las interferencias electrónicas de alarma interna pueden hacer que tanto la llave como el equipo de control de alarma queden fuera de uso.*

! *La llave control remoto contiene circuitos delicados y debe estar protegida contra impactos y daños a causa de agua, alta temperatura, humedad, luz solar directa y los efectos de solventes, ceras y limpiadores abrasivos.*

Se proporcionan diferentes set de llaves según las configuraciones del vehículo. Un set incluye una llave control remoto y una llave mecánica; el otro set incluye dos llaves remotas. Pueden abrir todas las cerraduras.

Las llaves entregadas están programadas para el sistema de seguridad de su vehículo. La llave que no está programada para su vehículo no puede arrancar el motor.

La llave control remoto sólo funciona dentro de un cierto rango. Su alcance se ve afectado a veces por la condición de la batería, factores físicos y geográficos. Por seguridad, después de bloquear su vehículo con la llave remota, compruebe de nuevo si el vehículo está bloqueado.

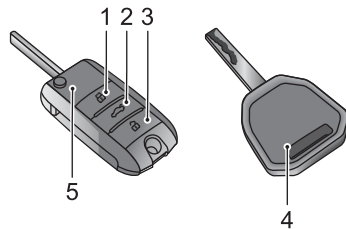

- 1 Botón de bloqueo
- 2 Botón de apertura del maletero
- 3 Botón de desbloqueo
- 4 Llave mecánica
- 5 Llave control remoto

Puesta en Marcha & Conducción

Si su llave se pierde/ roba o rompe, se puede obtener un reemplazo con un servicio técnico MG autorizado. La llave extraviada/robada perderá la función de arrancar el motor. Si se encuentra la clave perdida, un servicio técnico MG autorizado puede reactivarlo.

Nota: *Cualquier llave fabricada en forma privada no puede arrancar el vehículo y puede afectar la seguridad de su vehículo. Los reemplazos están disponibles a través de un servicio autorizado MG.*

Nota: *La sustitución de una llave no puede ser proporcionada en forma inmediata, ya que toma un tiempo hacer un duplicado.*

Nota: *Cuando maneje su vehículo con la llave remota, evite colocarla cerca de los dispositivos con fuerte interferencia de radio (tales como computadoras portátiles y otros productos electrónicos), o la función normal de la llave puede verse afectada.*

Reemplazo de la batería en la llave remota

En caso de las siguientes condiciones, reemplace la batería de la llave a distancia de acuerdo a los pasos subsiguientes:

- El rango de función bloqueo/desbloqueo se reduce.

- La luz de advertencia de inmovilización del motor en el panel de instrumentos parpadea (consulte "Luces de advertencia e indicadores" en la sección "Instrumentos y Controles").

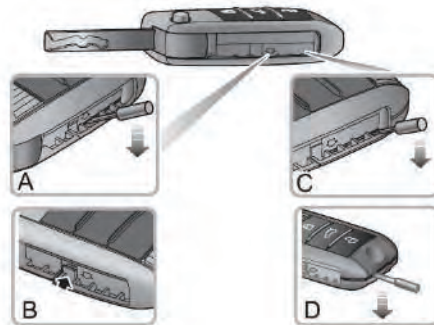

Puesta en Marcha & Conducción

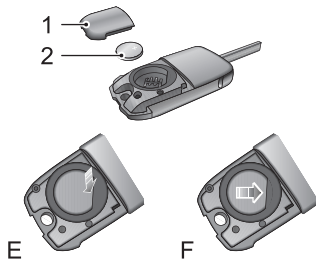

- 1 Despliegue de la llave remota.
- 2 Con una herramienta de punta plana, insértela debajo de la marca de flecha en el lado de la llave (A) y levante cuidadosamente la tapa de la batería hasta que se separen los pasadores de bloqueo (B).
- 3 Luego, inserte la herramienta de punta plana en la posición (C) y presione en dirección de la flecha hasta que la cola de la llave se separe.
- 4 Continúe usando la herramienta de punta plana para insertarla en el espacio de la cola (D), levante

ligeramente la tapa de la batería hasta que las dos bayonetas en la parte posterior de la cubierta de la batería se desprendan completamente.

- 5 Haga palanca cuidadosamente con la tapa de la batería con cierta fuerza (1).
- 6 Presione con leve fuerza la parte delantera del botón de la batería (E) para retirarla (2).
- 7 Ponga una nueva batería en la ranura circular; presione la batería de botón con leve fuerza y empuje hacia adelante; asegúrese que esté completamente atascada en la ranura de la cola (F), para que la batería esté en completo contacto con el circuito.

Nota: Al montar la nueva batería asegúrese de que la polaridad sea la correcta (lado positivo hacia arriba).

Nota: Se recomienda utilizar la batería de repuesto CR2032.

- 8 Coloque la tapa de la batería y presione con cierta fuerza. Verifique si el espacio circundante es uniforme.
- 9 Arranque el motor para volver a sincronizar la llave con el vehículo.

IMPORTANTE

- El uso de una batería incorrecta o inadecuada puede dañar la llave remota. El voltaje nominal, los tamaños y las especificaciones del nuevo reemplazo deben ser los mismos que los antiguos.
- Un mal ajuste de la batería puede dañar la llave.
- La eliminación de la batería utilizada debe estar estrictamente de acuerdo con las leyes pertinentes de protección del medio ambiente.

Seguro a Prueba de Niños



NUNCA deje a los niños sin supervisión en el vehículo.

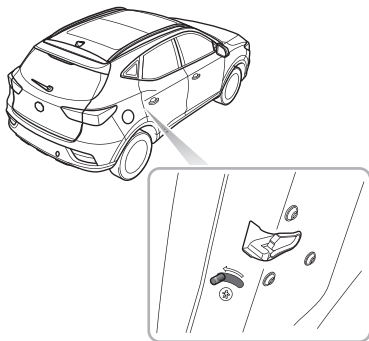

- Cambie la palanca a la posición de desbloqueo en la dirección inversa de la flecha para desactivar el bloqueo a prueba de niños.

Con la cerradura a prueba de niños bloqueada, la puerta trasera en el lado correspondiente no se puede abrir desde el interior del vehículo, pero se puede abrir desde el exterior del vehículo.

Los pasos para habilitar o deshabilitar los seguros a prueba de niños son los siguientes:

- Abra la puerta trasera en el lado correspondiente, lleve la palanca de bloqueo a prueba de niños a la posición de bloqueo en la dirección de la flecha para activar el bloqueo a prueba de niños;

Sistema de Alarma

Su vehículo está equipado con un sistema de inmovilización del motor y un sistema electrónico de alarma antirrobo. Para garantizar máxima seguridad y comodidad en el funcionamiento, le recomendamos encarecidamente que lea cuidadosamente este capítulo para comprender en su totalidad la activación y desactivación de los sistemas antirrobo.

Inmovilización del motor

La inmovilización del motor está diseñada como protección por posible robo y sólo se desactiva para arrancar el motor utilizando la llave correspondiente.

Inmovilización del motor (Arranque con llave)*

Al arrancar el vehículo con la llave inserta en el interruptor de encendido, la inmovilización del motor se desactiva automáticamente. Al retirar la llave, se activará automáticamente la inmovilización del motor. Cuando el interruptor de encendido está en la posición ON, si el inmovilizador del motor no puede identificar la llave insertada, la luz de advertencia de inmovilización del motor en el panel de instrumentos se ilumina. Si aún no

se puede arrancar el motor utilizando la llave de repuesto, póngase en contacto con un servicio técnico local de MG que esté autorizado.

Inmovilización del motor (Arranque sin llave) *

Presione el botón START/STOP en el panel de instrumentos; una vez que se detecta una llave válida en el vehículo, la inmovilización del motor se desactivará automáticamente.

Si no se detecta una llave válida, la luz de advertencia de inmovilización del motor se enciende, por favor coloque la llave remota en la parte inferior del compartimento de la consola central (consulte "Procedimiento de arranque en espera" en la sección "Arranque del motor (Arranque sin llave)", o intente usar la llave de repuesto. Si aún no puede arrancar el motor, póngase en contacto con un servicio técnico local de MG que esté autorizado.

Sistema de Alarma Antirrobo Electrónico

Bloqueo y Desbloqueo

Bloqueo con llave

- Uso de la llave remota para bloquear: presione el botón de bloqueo de la llave para bloquear el vehículo después de cerrar las puertas, el capó y la puerta trasera.
- Uso de la llave mecánica para bloquear: abra la tapa de la cerradura de la puerta, inserte la llave en la puerta del conductor y gírela en sentido horario para bloquear todas las puertas.

Bloqueo con llave

- Utilizando la llave remota para desbloquear: presione el botón de desbloqueo una vez para desbloquear todas las puertas.
- Utilizando la llave mecánica para desbloquear: abra la cerradura de la puerta, inserte la llave en la puerta del conductor y gírela hacia la izquierda para desbloquear todas las puertas.

Nota: Si el interruptor de encendido no se coloca en la posición ACC u ON/RUN/START a los 15 segundos de desbloquear el vehículo con la llave mecánica, se activará la alarma de inmovilización del motor.

Nota: Si no se realizan otras operaciones dentro de los 30 segundos posteriores al desbloqueo del vehículo con la llave remota, automáticamente todas las puertas se bloquearán de nuevo.

Bloqueo Falso

Si la operación de bloqueo se realiza cuando la puerta del conductor no está completamente cerrada, la puerta no se bloqueará y la bocina sonará una vez para recordar la falsa cerradura, con el sistema de alarma inoperativo.

Si el bloqueo se realiza cuando la puerta del conductor está cerrada, mientras que la puerta del pasajero, el capó la puerta del maletero no están completamente cerrados, la bocina sonará una vez para recordar el bloqueo falso. En ese momento, parte del sistema de alarma funciona (todas las puertas cerradas o puerta trasera se pueden proteger, y puertas abiertas o puerta trasera abierta no se puede proteger!). Al cerrar la puerta abierta o puerta trasera, el sistema de la alarma antirrobo electrónico se activará.

Sonido de Alarma Antirrobo

Si la alarma antirrobo ha sido activada, antes de que se apague, la bocina del vehículo sonará 10 veces; cada vez durará 30 segundos.

Puesta en Marcha & Conducción

Presione el botón de bloqueo o desbloqueo de la llave remota. La bocina dejará de alarmar.

Interruptor de Bloqueo Interior

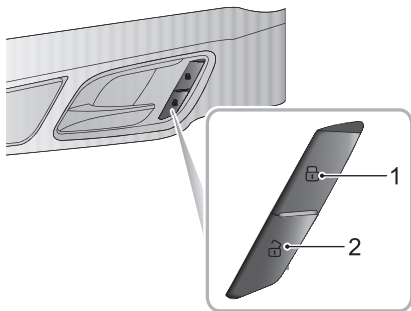

- 1 Interruptor de Bloqueo
- 2 Interruptor de Desbloqueo

Cuando el sistema de alarma antirrobo no esté funcionando, presione el interruptor de bloqueo (1) para bloquear todas las puertas; Presione el interruptor de desbloqueo (2) para desbloquear todas las puertas.

Puesta en Marcha & Conducción

Nota: Si el sistema de alarma antirrobo está encendido, al pulsar el botón de bloqueo/desbloqueo no realizará el bloqueo/desbloqueo de las puertas, sino que activará el sistema de alarma.

Si las puertas, el capó del motor y la puerta trasera están cerrados, presione el interruptor de bloqueo interior. El indicador amarillo del interruptor de bloqueo interior se iluminará.

En caso de bloqueo falso causado por la puerta del conductor, puerta trasera o el capó del motor, presione el interruptor de bloqueo interior. El indicador amarillo en el interruptor de bloqueo interior parpadeará.

Tiradores de Puertas Interiores

Cuando el sistema de alarma antirrobo no esté funcionando, utilice la manilla interior para abrir la puerta:

- 1 Tire una vez de la manilla interior de la puerta para desbloquear la puerta.
- 2 Tire de nuevo la manilla interior de la puerta para abrirla.

Bloqueo de Velocidad

Todas las puertas se bloquearán automáticamente cuando la velocidad en carretera supere los 10 mph (15 km/h).

Desbloqueo Automático

Cuando el interruptor de encendido está en la posición OFF, todas las puertas se desbloquearán automáticamente.

Puerta del Maletero



Si se tiene que abrir la puerta trasera o se rompe la cinta de sellado entre la carrocería y la puerta trasera durante la conducción, asegúrese de cerrar todas las ventanas, seleccionar el modo de distribución de rostro del aire acondicionado y ajustarlo a máxima velocidad, para disminuir los gases de escape que entran en el vehículo.

Modo Puerta Trasera Abierta

La puerta trasera se puede abrir de las siguientes formas:

- 1 Cuando el vehículo está desbloqueado, abrir la puerta trasera girando sobre el emblema que está en ella (Figura A).
- 2 Con el interruptor de encendido en posición OFF, presione el botón de liberación de la llave remota (Figura B) por más de 2 segundos para abrir la puerta trasera.

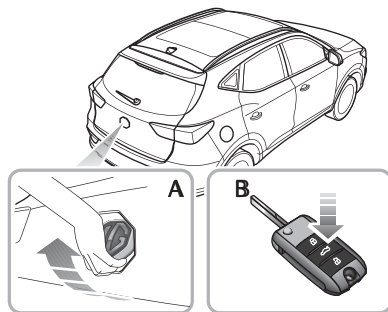

Apertura de Emergencia de la Puerta Trasera

La ranura de bloqueo de apertura de emergencia de la puerta trasera se encuentra en el lado interior de la cerradura de la puerta trasera.

Doble los asientos traseros y extraiga la tapa ciega con una mano, como se muestra en la figura. Inserte un destornillador de punta plana en la ranura de bloqueo de emergencia para abrir la puerta trasera desde el interior.

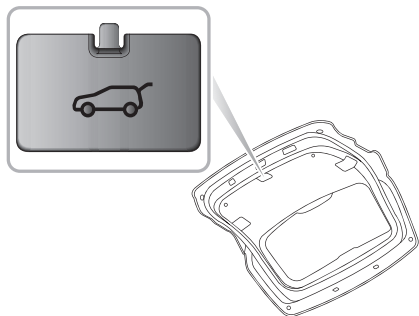

Puesta en Marcha & Conducción

Arranque y Detención del Motor

Interruptor de Encendido (arranque con llave) *



Cuando el vehículo esté en movimiento, NO desconecte el encendido o retire la llave, de lo contrario el volante puede bloquearse, lo que hace imposible girar el vehículo.



¡Cuando el vehículo esté en movimiento, NO toque la llave para evitar que se apague el motor!



El interruptor de encendido se encuentra en el lado derecho de la columna de dirección. La función de cada posición es la siguiente:

Posición LOCK/OFF

- La llave se puede insertar o quitar.
- Después de detener el motor y extraer la llave, gire el volante a un lado para bloquearlo.

Posición ACC

- El motor no arranca y no se puede quitar la llave.
- Algunos equipos eléctricos y accesorios individuales pueden ser operados, como ventanas eléctricas, espejos retrovisores eléctricos.

Posición ON/RUN

- Todos los equipos eléctricos están operativos.
- Después de arrancar el motor, el motor funciona.

Posición START

- Encienda el motor. Cuando el motor arranca, algunos equipos eléctricos se aislarán durante el proceso.
- Suelte la llave inmediatamente después que arranque el motor, el interruptor de encendido volverá a la posición ON/RUN automáticamente.

Puesta en Marcha & Conducción

Nota: Cuando el interruptor de encendido está en la posición OFF, si se abre la puerta lateral del conductor, se oirá una señal acústica para indicar que no se quitó la llave.

Nota: Cuando el volante está bloqueado y la llave no se puede girar desde la posición OFF a la posición ACC, gire el volante ligeramente mientras va girando la llave para desbloquear el volante.

Interruptor de Encendido (Arranque sin llave) *



El interruptor de encendido para arrancar sin llave se encuentra en el panel de instrumentos a la derecha de la columna de dirección y pertenece al pulsador de arranque. Cada posición del botón START/STOP tiene la siguiente función:

Indicador Off (OFF)

- El motor está apagado en esta posición.

Indicador Off (OFF)

- Todos los equipos eléctricos están operativos.

Puesta en Marcha & Conducción

- Conducir y arrancar el vehículo.

Luz amarilla

- Cuando el botón START/STOP no se puede restablecer, la luz amarilla parpadea, indicando que el botón de arranque se atascó.

Cuando el motor esté apagado y la palanca de cambio esté en la posición P o N, presione el pedal del freno y pulse el botón START/STOP. Suelte el botón de arranque cuando el motor comience a arrancar. El motor continuará iniciando durante varios segundos hasta que el vehículo comience a funcionar.

Nota: Después de girar el interruptor de encendido a la posición OFF y abrir la puerta, si la llave permanece en el vehículo, se emitirá una alarma al cerrar la puerta, para recordarle que la llave aún está en el vehículo.

Si su vehículo está cerca de potentes señales de radio, el botón de arranque puede no operar, porque las señales más potentes molestarán el sistema de arranque sin llave.

Nota: Para operar el sistema, la llave remota debe estar en el automóvil. Para dejar la marcha en Parking, el interruptor de encendido debe estar en la posición ON / RUN / START, y el pedal del freno debe estar presionado.

Encendido el Motor (con llave) *.



Nunca arranque o deje el motor en marcha en un edificio sin ventilación. Los gases de escape son venenosos y contienen monóxido de carbono, y eso puede causar inconsciencia e incluso puede ser fatal.



Los convertidores catalíticos pueden dañarse si se utiliza el combustible incorrecto o si se produce una falla de encendido del motor. Antes de poner en marcha el motor, lea atentamente el contenido de la sección "Convertidor catalítico".

Funcionamiento del Arranque del Motor

- 1 Apague todos los aparatos eléctricos innecesarios (incluido el A/C);
- 2 Aplique el freno de mano (consulte "Sistema de frenos" de esta sección);
- 3 Cuando el pedal del embrague esté totalmente presionado, asegúrese que la palanca de cambios esté ubicada en posición Neutra;

Puesta en Marcha & Conducción

- 4 Inserte la llave, gírela a la posición START y suelte la llave inmediatamente después de arrancar el motor.

Nota: Después de que el motor arranque, si la llave no se suelta inmediatamente, el sistema continuará trabajando, que no sólo descargará la batería, sino que también dañará el arrancador y el convertidor catalítico.

Encendido el Motor (sin llave) *.

Procedimiento de encendido

- 1 Apague todos los aparatos eléctricos innecesarios (incluido el aire acondicionado);
- 2 Aplique el freno de mano (consulte "Sistema de frenos" de esta sección);
- 3 Asegúrese de que la palanca de cambios esté en la posición P o N.

Nota: Cuando la palanca de cambios está en otra posición, el motor no puede arrancar.

- 4 Presione el pedal del freno;
- 5 Pulse el botón START/STOP en el tablero de instrumentos y suelte el botón después de que el motor comience a encender.

Nota: Si el motor no funciona (incluso al pulsar el botón de arranque, la operación se detendrá a los 15 segundos para evitar daños al arrancador), presione el botón START/STOP de nuevo para volver a encender el interruptor y detener el arranque del motor. Para volver a arrancar, presione el botón START/STOP con el pedal del freno sin apretar y arranque el motor después de que el interruptor de encendido vuelva a la posición OFF.

Puesta en Marcha & Conducción

Nota: En un encendido sin llave, debido al límite de la ubicación de la antena, coloque la llave en un rango de aproximadamente 0,6 m alrededor del pequeño compartimiento de almacenamiento del vehículo. Es posible que no pueda arrancar el vehículo si la llave está más allá de este rango.

Procedimiento de encendido alternativo para vehículos de arranque sin llave

Rango de aplicación del procedimiento de encendido alternativo:

- La batería de la llave remota se agota y no se puede reemplazar a tiempo.
- Cuando el vehículo es alterado por señales fuertes, use el procedimiento de encendido alternativo para llevar el vehículo lejos de esa área, hasta que el procedimiento de arranque sin llave restaure la función normal.

Inicie el vehículo de la siguiente manera:

- 1 Coloque la llave remota en la derecha del icono de encendido alternativo en la parte inferior de almacenamiento de la consola central y mantenga la superficie con los botones hacia arriba (A).

Nota: Retire la almohadilla del compartimento de almacenamiento, se podrá ver el icono de inicio alternativo en la parte interior del compartimento de almacenamiento (B).

- 2 Presione el pedal del freno y pulse el botón START/STOP para poner en marcha el motor.

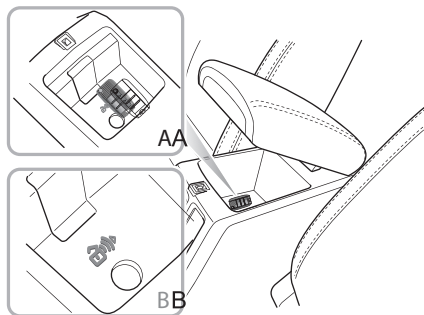

Si el procedimiento de arranque sin llave todavía no opera normalmente después de reemplazar la batería y el automóvil sale del área de interferencia, busque un servicio técnico MG autorizado.

Puesta en Marcha & Conducción

Precauciones al Encender el Motor

No pise el acelerador al arrancar. No deje que el arranque funcione por más de 15 segundos a la vez. Si el motor no arranca, apague el interruptor de encendido y espere al menos 10 segundos antes de repetir el procedimiento de arranque.

Si la llave dentro del vehículo no puede ser reconocida por el inmovilizador del motor, este no arrancará. El icono de la alarma correspondiente aparecerá en la pantalla del panel de instrumentos (consulte "Luces de advertencia e Indicadores" en la sección "Instrumentos y Controles").

La velocidad de ralentí disminuirá después de calentar el motor. No aumente la velocidad inmediatamente después de arrancar el motor. Accione progresivamente la transmisión para que el aceite pueda precalentar y lubricar todos los componentes operativos.

Si la llave remota no está en el vehículo o está sujeta a interferencia, el icono de la alarma correspondiente aparecerá en pantalla del centro de información; Si la batería de la llave remota necesita reemplazo, el icono de alarma correspondiente aparecerá en la pantalla del centro de información (consulte "Luces de advertencia e Indicadores" en la sección "Instrumentos y Controles") y usted todavía podrá conducir el vehículo.

En temperaturas de -10°C e inferior, el tiempo de arranque del motor aumentará. Es esencial que todos los equipos eléctricos innecesarios se apaguen durante el arranque.

IMPORTANTE

- Si intenta arrancar consecutivamente 3 veces y falla, por favor busque ayuda. Al intentar arrancar el vehículo consecutivamente, deje pasar 10 minutos entre cada intento para permitir la restauración de la batería y que el motor enfríe, si no, podría dañarse la batería o el motor.
- NO deje el interruptor de encendido en posición ACC o coloque ON/RUN/START por mucho tiempo cuando el motor no esté en marcha, de lo contrario podría provocar una descarga de la batería debido al uso de equipos eléctricos.
- El inmovilizador del motor está disponible para el vehículo. Cualquier llave fabricada en forma particular
- no puede arrancar el motor.
El control del vehículo se complementa con varios sistemas de control electrónico. Cuando hay una onda eléctrica generada alrededor del vehículo, o un dispositivo conectado durante el arranque que pueda generar ondas electrónicas, puede conducir a un falso accionamiento de varios sistemas de control del vehículo.

Detención del motor

Detenga el motor de la siguiente manera:

- 1 Presione el pedal del freno después de que detenga el vehículo en forma segura;
- 2 Aplique el freno de mano;
- 3 Para vehículos con transmisión automática, asegúrese que la palanca de cambios esté en la posición P.
Nota: Si se aplica el freno de mano, pero la palanca de cambios no está ubicada completamente en la posición de estacionar (P), puede existir el riesgo de que el vehículo se mueva de repente y cause lesiones a usted u otras personas al arrancar el motor.
- 4 Para vehículos con transmisión manual, asegúrese que la palanca de cambios esté en la posición N.
- 5 Para los vehículos que arrancan con llave, gire la llave desde la posición ON/RUN hasta la posición LOCK/OFF, el motor se apagará y la llave se podrá quitar.
- 6 Para vehículos con arranque sin llave, presione el botón START/STOP para apagar el motor.

Nota: Para vehículos con arranque sin llave, cuando el motor tiene que apagarse en caso de emergencia durante la conducción, pulse el botón START/STOP por más de 4 segundos para detener el motor.

Nota: Después de un remolque agotador o una conducción a gran velocidad (especialmente en climas calurosos), se sugiere dejar el motor en marcha lenta durante unos minutos antes de apagarlo, lo que permite que el sistema de refrigeración trabaje continuamente para bajar la temperatura del motor.

Conducción económica y ecológica

Rodaje

El motor, la transmisión, los frenos y los neumáticos necesitan tiempo para acomodarse y adaptarse a las exigencias de la puesta en marcha diaria. Durante los primeros 1.500 km, es esencial que conduzca con consideración para el proceso de rodaje y preste atención a los siguientes consejos:

- No permita que el motor supere las 3000 rpm en ningún cambio o que la velocidad del vehículo supere los 120 km/h.
- No opere a toda velocidad o permita que el motor trabaje en cualquier cambio de marcha.
- No conduzca a una velocidad constante (alta o baja velocidad).
- Evite frenar brusco cuando sea posible.

Después de los 1.500 km, la velocidad del motor puede aumentar gradualmente.

Protección Ambiental

Su vehículo ha sido diseñado con la última tecnología con el fin de minimizar el impacto ambiental de las emisiones de gases.

Estilo de Conducción

La forma en que conduce su vehículo tiene un impacto significativo en la contaminación ambiental, así como afecta la cantidad de combustible que utiliza.

Evitar una aceleración máxima

La aceleración constante, en vez de rápida, utiliza considerablemente menos combustible, reduce los gases contaminantes y también minimiza el desgaste de los componentes mecánicos.

Evite conducir a máxima velocidad

El consumo de combustible, las emisiones de gases y los niveles de ruido aumentan significativamente a altas velocidades.

No conduzca en marcha lenta por más tiempo de lo necesario

Conducir en marchas más bajas gasta más combustible y crea más ruido. Cambie a una marcha más alta lo antes posible, siempre y cuando NO cause que el motor trabaje.

Conduzca suavemente

Anticipando obstrucciones y ralentizando con bastante antelación, evita la necesidad de acelerar innecesariamente y frenar bruscamente. Un estilo de conducción suave no sólo reduce el consumo de combustible, sino que puede reducir la emisión de gases nocivos.

Conducción bajo la lluvia



El frenado de emergencia, la aceleración y la dirección en carreteras resbalosas reducirán el rendimiento de manejo del vehículo y el agarre.

Cuando llueve las ventanas pueden empañarse, reduciendo la visibilidad (Utilice la función de desempañado del aire acondicionado).

El agarre se reducirá, por lo que debe conducir con cuidado. Reduzca la velocidad cuando llueva.

Evite el aquaplaning (efecto de una película de agua entre los neumáticos y la carretera) que afecta el rendimiento de la dirección y del frenado.

Su MG está equipado con un limpiado de frenos de disco, activado por el limpiaparabrisas o sensor de lluvia (en su caso). Esto ayudará a mantener las pastillas de freno y los discos libres de agua y restablecer el rendimiento del freno.

Evite conducir por lugares inundados después de una lluvia fuerte, ya que puede causar daños graves al vehículo.

Ahorro de combustible y prolongación de la vida útil del vehículo

Las siguientes son algunas sugerencias para ahorrar combustible y prolongar la vida útil de los vehículos.

- Cuide la presión de los neumáticos; La presión de aire insuficiente acelerará el desgaste y el combustible residual.
- No lleve peso innecesario, si no, aumentará la carga del motor, resultando en un mayor consumo de combustible.
- Evite el motor en ralentí durante períodos prolongados.
- Mantenga una aceleración suave y evite aceleraciones severas; Cambie a una marcha más alta lo antes posible.
- Evite sobre cargar o sobre calentar el motor. Elija los cambios apropiados según las condiciones de la carretera.
- Evite la aceleración o deceleración continua. Un estilo de conducción de parada-avance consumirá más combustible.
- Evite parar y frenar innecesariamente, mantenga una velocidad constante e intente anticipar los semáforos.

Puesta en Marcha & Conducción

Mantenga una distancia adecuada de otros vehículos para evitar el frenado de emergencia y reducir el desgaste de las pastillas de freno.

- Evite congestión de tráfico y áreas de embotellamiento tanto como le sea posible.
- No bombee el pedal de freno, puede causar desgaste prematuro, sobrecalentamiento y aumento del consumo de combustible.
- Mantenga una velocidad apropiada en la carretera. Las velocidades más altas consumen más combustible. La velocidad adecuada puede ahorrar combustible.
- Mantenga la alineación correcta de la rueda. Evite colisión con la cuneta y reduzca la velocidad en superficies irregulares. Las ruedas alineadas fuera de su especificación no sólo conducirán a un desgaste excesivo de los neumáticos, sino que también aumenta la carga del motor y el consumo de combustible.
- Evite conducir en el barro o en las playas. Esto evitará la corrosión de la parte inferior del vehículo.
- Mantenga el vehículo de acuerdo con las ciones de MG. Los filtros de aire o aceite sucios, etc., reducirán el rendimiento del motor y aumentarán el consumo de combustible. Para prolongar la vida útil de todos los componentes del vehículo y reducir los costos de

operación, se requiere un mantenimiento regular aprobado por MG.

- No detenga el motor inmediatamente después de conducir a alta velocidad, largos ascensos o realizar un remolque. Deje que el motor funcione durante 20 a 100 segundos dependiendo de las cargas y condiciones de conducción. Evite aceleraciones fuertes con un motor frío.

Mantenición

Haga revisar el vehículo regularmente

Un servicio regular garantizará el consumo óptimo de combustible y minimizará los gases contaminantes, así como la prolongación efectiva de la vida útil del automóvil.

Revise regularmente la presión de los neumáticos

Los neumáticos desinflados aumentan la resistencia a la rodadura del automóvil, lo que a su vez aumenta el consumo de combustible. Los neumáticos sobre o sub-inflados se desgastan más rápidamente y también tienen un efecto perjudicial en las características de manejo del automóvil.

No lleve cargas innecesarias

El peso adicional de las cargas innecesarias desperdicia el combustible, especialmente en las condiciones de parada/ arranque en las que se requiere con frecuencia que el automóvil compense el estar detenido.

Mantenición



NO deje que el vehículo pase a través o se estacione en la carretera o en tierra con materiales combustibles tales como heno o hojas, etc. que pueden entrar en contacto con el sistema de escape y causar algún incendio.

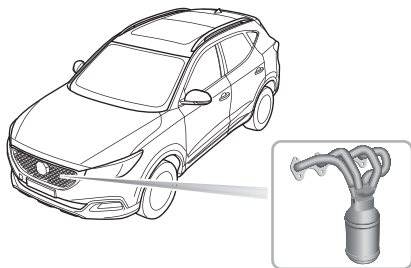

El sistema de escape incorpora un convertidor catalítico, que convierte las emisiones venenosas de gases del motor en gases ambientalmente menos dañinos.

Un uso incorrecto puede causar daños en el convertidor catalítico, por lo que preste especial atención a los siguientes requisitos para minimizar la posibilidad de daños.

Combustible

- Utilice únicamente el combustible recomendado.
- Nunca permita que el vehículo se quede sin combustible - esto podría causar una falla del encendido que podría dañar el catalizador.

Arranque

Preste atención a lo siguiente al arrancar el motor:

- No continúe operando el arrancador después de algunos intentos fallidos; busque un servicio técnico MG autorizado.
No arranque el motor presionando repetidamente el pedal del acelerador después del intento fallido.
- No intente arrancar el vehículo empujando o remolcando.

Conducción

Al conducir el vehículo, preste atención a lo siguiente:

- No sobrecargue o revolucione el motor en exceso.
- No permita que el vehículo se apague cuando está conduciendo enganchado. Si el vehículo equipado con una transmisión manual necesita ralentizarse mientras viaja a alta velocidad, reduzca el cambio inmediatamente para evitar una fuerza motriz insuficiente.
- Si el vehículo consume demasiado aceite, haga que sea reparado inmediatamente, ya que esto reducirá el rendimiento del motor.
- Si sospecha de una falla de encendido o si el vehículo no tiene alimentación durante la conducción, pídale que lo reparen en un servicio técnico autorizado de MG.
- No conduzca por terrenos que pueda impactar la parte inferior del vehículo.

Nota: Está prohibida la modificación no autorizada del motor, debido a que podría resultar en una falla al encender el motor, pérdida de potencia del motor o sacudidas del motor, etc., las que podrían dañar gravemente el convertidor catalítico. El mantenimiento regular debe realizarse de acuerdo con el calendario especificado en el Manual de Garantía y Mantenimiento.

Sistema de Combustible

Requisitos de combustible



Utilice sólo el combustible recomendado que cumple con las normas nacionales. Si se utiliza el combustible equivocado se producirán daños graves al convertidor catalítico, como también reducción en la potencia/torque del motor y un aumento en el consumo de combustible.

Utilice el combustible recomendado y certificado por el fabricante. Véase 'Parámetros principales del motor' en 'Datos técnicos'.

Si se utiliza un grado inferior de combustible, puede producirse un ruido de golpeteo del motor, por lo que debe usar el combustible recomendado o de grado superior tan pronto como sea posible. Si el ruido de golpeteo del motor es aún perceptible después de usar el combustible recomendado o de grado superior, comuníquese de inmediato con el Servicio Técnico Autorizado de MG.

Precauciones de seguridad en una estación de servicio



Los gases del combustible del vehículo son altamente inflamables y, en espacios confinados, son también extremadamente explosivos.

Tenga siempre cuidado al reabastecer combustible:

- Desconecte el motor.
- No fume ni use una llama directa.
- No use un teléfono móvil.
- Evite derramar combustible.
- No llene excesivamente el tanque.

Puesta en Marcha & Conducción

Estanque de combustible

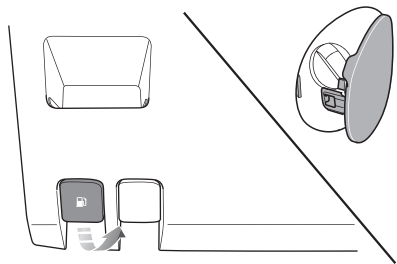

Tapa del estanco de combustible

La tapa del estanco de combustible se encuentra en el ala trasera derecha. Tire de la manilla de liberación de la tapa del estanco de combustible debajo del panel de instrumentos del lado del conductor para abrir la tapa.

Tapón del estanco de combustible

Desatornille el tapón del estanco en el sentido contrario a las agujas del reloj y, antes de retirar el tapón, permita que escape la presión dentro del tanque.

Después de reabastecer, apriete el tapón del estanco en el sentido de las agujas del reloj hasta que escuche 3 sonidos de "clic".

Reabastecimiento de combustible

No llene completamente el tanque si el vehículo debe estacionarse bajo la luz directa del sol o a una temperatura ambiente muy alta. La expansión del combustible podría causar derrames. El tubo de llenado de combustible está diseñado para aceptar una boquilla de relleno larga y estrecha. Hay una tapa en el cuello del estanco, que al insertar por completo la boquilla antes de llenar con el combustible, se puede abrir totalmente.

Arrancar el motor después de llenar el estanco. Después de reabastecer, si el motor funciona en forma desigual, apague y busque un servicio técnico autorizado de MG antes de intentar reiniciar el motor.

Puesta en Marcha & Conducción

Transmisión automática *

Instrucciones

La siguiente información es muy importante, lea detenidamente antes de usar.

- Antes de arrancar el motor, coloque la palanca de cambios en la posición P o N, asegúrese que el freno de pie esté presionado y que el freno de mano esté aplicado.
- Después de que el motor haya arrancado, asegúrese que el freno de pie y el freno de mano estén aplicados, y luego desplace la palanca al cambio requerido.
- Suelte el freno de mano y sostenga el freno que esté listo para maniobrar el vehículo. Una vez que suelta el freno de pie en carretera plana, el vehículo arrancará automáticamente a una velocidad lenta sin aplicar el acelerador.
- No mueva la palanca de cambios a P o R desde D mientras conduce, ya que esto causará daños serios en la transmisión o causará un accidente serio.

Palanca de cambios

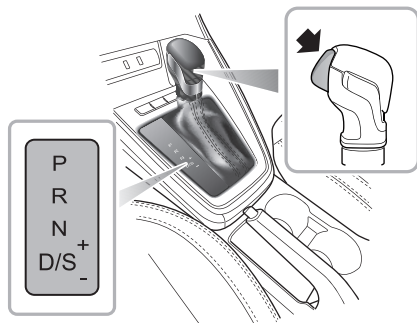

La transmisión automática es una transmisión de velocidades.

Nota: Las letras o números resaltados en el centro de información indican la marcha o el modo seleccionado.

Un botón de bloqueo con resorte, situado en la palanca de cambios, se utiliza para evitar la selección errónea de P (Park) o R (Reverse), mientras que el selector de marchas está en otras posiciones.

Puesta en Marcha & Conducción

Funcionamiento de la palanca de cambios



A menos que sea necesario, no se recomienda presionar el botón de bloqueo durante el cambio de marchas.

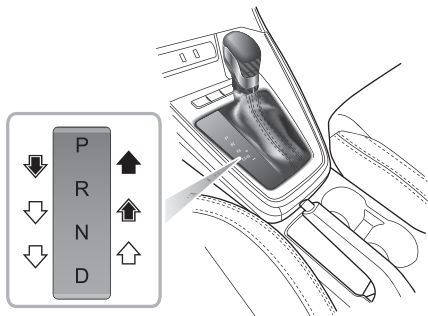

Durante el cambio de marchas, accione la palanca de cambios de acuerdo con las instrucciones indicadas por las siguientes flechas:



Cambio de marcha.



Presione y mantenga presionado el botón de bloqueo para cambiar de marcha.



Mantenga presionado el botón de bloqueo y pise el pedal del freno para cambiar de marcha.

Posición de la palanca de cambios



La palanca de cambios debe colocarse en la posición P cuando se estacione. 4



No mueva la palanca de cambios a P o R desde D mientras conduce, ya que esto causará daños serios en la transmisión o causará un accidente serio.

- P Estacionar

Cuando la palanca de cambios está en esta posición, la transmisión se bloqueará mecánicamente. Utilice esta marcha sólo cuando el vehículo esté parado y se aplique el freno de mano.

Nota: Si el vehículo está detenido en pendiente, presione el pedal del freno y aplique primero el freno de mano y luego seleccione la marcha P.

Puesta en Marcha & Conducción

- R Reversa
Seleccione esta marcha sólo cuando el vehículo esté detenido y el motor esté funcionando a ralentí.
- N Neutro
Seleccione este cambio cuando el vehículo esté detenido y el motor esté funcionando a ralentí durante un corto período (por ejemplo, en semáforos).
- D Directa
Se utiliza para la conducción normal y permite la selección automática de 4 marchas dependiendo de la velocidad del vehículo y la posición del acelerador.
- S Modo Sport
Seleccione este modo cuando se requiera un rendimiento de aceleración más deportivo.
- + Siguiendo marcha
Bajo el modo Tiptronic, sube la transmisión a la siguiente marcha disponible.
- - Marcha anterior
Bajo el modo Tiptronic, reduce la transmisión a la marcha anterior disponible.

Velocidad de cambio de marcha

Después de seleccionar la marcha D, la velocidad del cambio varía según la posición del pedal del acelerador: una pequeña apertura del acelerador dará como resultado el cambio de marcha a baja velocidad y una gran apertura

Reducción de velocidad (kick-down)



Las ruedas pueden patinar cuando el kick-down está activado en superficie de carretera con baja adherencia, esto puede producir que el vehículo deslice fuera de control.

Con la marcha D seleccionada, al presionar el acelerador hasta el fondo en un solo movimiento (conocido como Kick-down) proporcionará un mejor rendimiento de aceleración cuando adelante. Bajo ciertas condiciones, hará que la transmisión cambie a una marcha más corta de inmediato, y proporcionar una rápida aceleración. Una vez que el pedal del acelerador es liberado, se reanudará la velocidad alta normal más adecuada (basada en la velocidad del vehículo y la posición del pedal acelerador).

Puesta en Marcha & Conducción

Modo Control

Modo Económico

Al seleccionar la marcha D, el vehículo se coloca automáticamente en modo Económico. La pantalla del centro de información mostrará "D". El modo económico proporciona un consumo óptimo de combustible y emisiones.

Modo Deportivo (Sport)

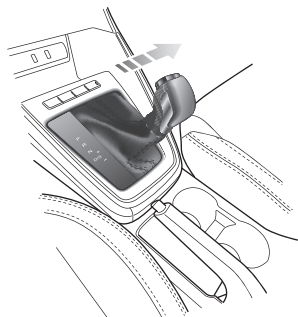

Una vez seleccionado D, mueva la palanca de cambios hacia la derecha hasta el cambio S para activar el Modo Deportivo (el cambio mostrado en el centro de información cambia a "S"). Bajo el Modo Deportivo, la transmisión se desplaza luego hacia arriba, para aprovechar al máximo las reservas de potencia del motor.

Cuando requiera una mejor aceleración, seleccione el Modo Deportivo, pero tenga en cuenta que el consumo de combustible aumentará al conducir en este modo.

Para salir del Modo Deportivo, mueva la palanca de cambios hacia la izquierda a la posición D.

Modo Económico*

Con la función de Control Crucero activada, la transmisión cambiará automáticamente a la marcha correspondiente según la velocidad del vehículo, evitando así cambios frecuentes cuando el sistema necesite mantener una velocidad constante.

Modo Económico

Con el Modo Deportivo, mueva la palanca de cambios hacia "+" o "-", esto activará el modo Tiptronic. El cambio que muestra el centro de información indicará el cambio actual con un solo número (1 ~ 4).

Puesta en Marcha & Conducción

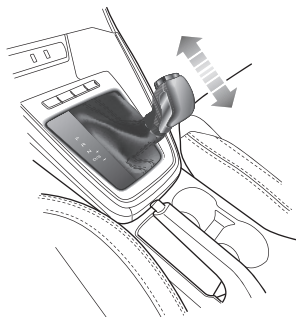

Mueva la palanca de cambio hacia la dirección "+" para cambiar a la siguiente marcha superior disponible, gire hacia la dirección "-" para bajar hacia la siguiente marcha disponible.

Con el modo Tiptronic seleccionado, si el conductor hace una selección de marcha poco razonable, el sistema solicita un cambio hacia arriba con velocidades bajas, o solicita un cambio hacia abajo a alta velocidad, la transmisión no responderá y permanecerá en el cambio actual. Si el

vehículo es conducido y la velocidad del motor cae por debajo de un umbral predeterminado en ciertos cambios, la transmisión cambiará automáticamente a la siguiente velocidad para evitar el bloqueo del motor; Cuando el vehículo acelera, si la velocidad del motor excede un límite preestablecido, la transmisión cambiará automáticamente al siguiente cambio para proteger el motor.

Para volver al modo Deportivo o cualquier otro modo, mueva la palanca hacia la izquierda y seleccione D.

Fallas de transmisión

Cuando se producen fallas en la transmisión, el indicador de falla de la emisión del motor se ilumina en el panel de instrumentos o el centro de mensajes muestra "EP". Para algunas fallas, la transmisión entrará en modo de Emergencia, y sólo podrá funcionar en algunos cambios determinados; Además, puede fallar en la marcha R en casos particulares. Para fallas funcionales graves, no podrá conducir el vehículo.

Nota: Si esto ocurre, póngase en contacto con un servicio técnico MG autorizado lo antes posible.

Nota: En el modo Emergencia, las funciones Tiptronic están desactivadas.

Puesta en Marcha & Conducción

Transmisión Manual *

Transmisión manual de 5 velocidades

Palanca de cambio

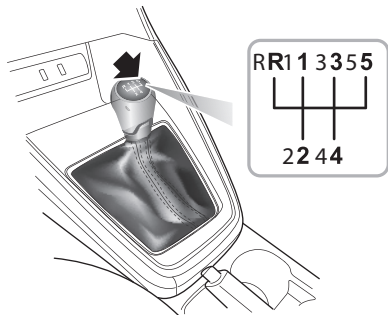

La transmisión manual es una transmisión de 5 velocidades con 6 marchas, que son: 1ª, 2ª, 3ª, 4ª, 5ª, R (Reversa) respectivamente.

Precauciones durante la conducción:

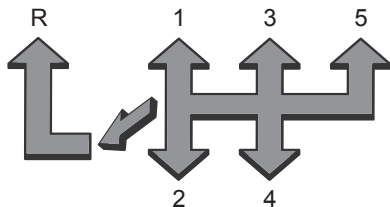

- 1 Al seleccionar el cambio R, debe asegurarse que el vehículo esté completamente detenido, espere un momento y luego presione completamente el pedal del embrague, empuje la palanca de cambios a la posición N, presione la palanca hacia abajo y empuje hacia la izquierda, luego empuje hacia delante a la posición R, suelte lentamente el pedal del embrague para completar el cambio de marchas.
- 2 No apoye la mano en la palanca de cambios mientras maneja - la presión de la mano puede causar un desgaste prematuro en el mecanismo de cambios.
- 3 No coloque el pie en el pedal del embrague al conducir - puede ocurrir un desgaste excesivo del embrague.

Puesta en Marcha & Conducción

- 4 No estacione el vehículo en una pendiente seleccionando un cambio. Esto provocará un desgaste excesivo del embrague.

Sugerencias de cambios de marcha

Cambio	Rango de cambio recomendado (km/h)	Velocidad del motor (RPM)(km/h)
1ra-2da	16 ~ 20	2200 ~ 2800
2da-3ra	28 ~ 35	2200 ~ 2800
3ra-4ta	45 ~ 50	2200 ~ 2500
4ta-5ta	60 ~ 70	2200 ~ 2500

Nota: Con el fin de garantizar una conducción suave y una buena economía de combustible en el vehículo, favor proceder con los cambios en un momento apropiado, y nunca permita que el indicador del tacómetro permanezca en el sector rojo durante períodos prolongados, de lo contrario, el motor podría resultar dañado.

Sistema de frenos

Freno

Para mayor seguridad, el frenado hidráulico funciona a través de circuitos dobles. Si un circuito falla, el otro continuará su función, pero se necesitará mayor presión del pedal, y el recorrido del pedal del freno aumentará, produciéndose distancias de parada más largas. En el caso de una falla de frenos en la que sólo haya un circuito en funcionamiento, el vehículo deberá detenerse tan pronto como las condiciones del tráfico lo permitan. No continúe conduciendo - busque un servicio técnico MG autorizado.

Servo asistencia

El sistema de frenos es servo asistido, y siempre debe estar atento a lo siguiente durante la operación:

- La servo asistencia opera con el motor en marcha solamente. Nunca permita que el automóvil se desbloquee con el motor apagado.
- Siempre tenga especial cuidado al ser remolcado, siempre con las cuatro ruedas en el suelo y el motor apagado. Si el motor se detiene por cualquier motivo durante la conducción, detenga el vehículo lo más rápidamente posible, y no bombee el pedal del freno, ya que el sistema de frenado perderá la servo asistencia restante.

- Una vez que el motor se detiene, perderá la servo asistencia restante, por lo que debe usar una fuerza adecuada para aplicar el pedal del freno y detener con seguridad el vehículo en las condiciones actuales del tráfico. Póngase en contacto con un servicio técnico MG autorizado.
- La eficiencia del servofreno puede verse afectada por numerosas condiciones, como la pérdida de velocidad del motor. Estas condiciones podrían gatillar que requiera de una fuerza adicional para operar el pedal del freno y poder detener el automóvil.

Condiciones de humedad

Conducir a través del agua o la lluvia pesada puede afectar negativamente la eficiencia de los frenos. El sistema de control de estabilidad (SCS) incluye una función de freno en disco del limpiaparabrisas que se activa cuando estos están operativos. Sin embargo, siempre mantenga una distancia prudente de otros vehículos y aplique de vez en cuando el pedal del freno en condiciones donde los limpiaparabrisas no se utilicen.

Distribución electrónica de frenado (EBD)

Su automóvil está equipado con Distribución Electrónica de Frenado, que, para mantener la eficiencia de frenado

Puesta en Marcha & Conducción

distribuye la fuerza de frenado entre las ruedas delanteras y traseras, en cualquier condición de carga.

El EBD integra un sistema de monitoreo. El sistema de control está conectado a la luz indicadora de falla del sistema de frenos en el panel de instrumentos. Consulte "Luces de advertencia e indicadores" en la sección "Instrumentos y controles".

Si el indicador se ilumina mientras conduce o permanece iluminado después de encender el interruptor de encendido (posición ON) y se suelta el freno de mano, indica que hay una falla en el sistema de frenado y el EBD puede estar inoperante. En tal caso, detenga el automóvil tan pronto como la seguridad lo permita y busque un servicio técnico MG autorizado inmediatamente. No conduzca el vehículo con el indicador de falla del sistema de frenos iluminado.

Asistencia electrónica de frenado (EBA) *

Su vehículo está equipado con asistencia electrónica de frenado, que reacciona a la velocidad que se aplica al pedal de freno. Si, en una situación de emergencia, los frenos se aplican con mayor rapidez que los límites establecidos dentro del sistema, se aplicará el sistema de ABS por

190

vehículo en la distancia más corta posible.

Control de suspensión en pendiente (HHC) *



El HHC tiene limitaciones cuando está sujeto a condiciones adversas tales como superficies húmedas o heladas y pendientes pronunciadas.



HHC no es un sustituto de la aplicación del freno de estacionamiento cuando se realiza un arranque en pendiente. No salga del vehículo, con sólo aplicar HHC, ya que puede conducirlo a un grave accidente.



Asegúrese siempre de apretar el pedal del freno o de accionar el freno de mano hasta que el accionamiento sea absorbido por el embrague.



Se requiere de una aplicación firme en el pedal de freno cuando se detiene con HHC para generar suficiente presión de frenado y poder mantener la suspensión.

HHC ayuda al conductor a "sostener" el vehículo durante los arranques en pendientes. Se deben cumplir las siguientes condiciones para activar HHC:

- Detener el vehículo en una pendiente superior a 3% y durante más de 2 segundos.
- El SCS esté activo y falle
- Se libera el freno de mano.
- El pedal del embrague se presiona (TM), o en marcha D o R (TA).
- El encendido está en ON.
- Se ha aplicado suficiente fuerza en el pedal de freno.

Si el conductor libera el pedal de freno en una pendiente, el HHC mantendrá la presión de frenado durante 1 a 2 segundos, después de este período el vehículo puede rodar.

Nota: el HHC está disponible en ambas direcciones hacia adelante y hacia atrás cuando se tira hacia afuera en pendientes cuesta arriba.

Sistema de frenos antibloqueo (ABS)



ABS no puede superar las limitaciones físicas de detener el vehículo en una distancia demasiado corta, girar a una velocidad demasiado alta, o el peligro de aquaplaning, es decir, cuando una capa de agua evita el contacto adecuado entre los neumáticos y la superficie de la carretera.

El objetivo del sistema de frenos antibloqueo (ABS) es evitar que las ruedas se bloqueen durante el frenado, permitiendo así al conductor controlar la dirección del automóvil.

El hecho que un automóvil esté equipado con ABS no debe tentar nunca al conductor a tomar riesgos que puedan afectar su seguridad o la de otros usuarios en la carretera. En todos los casos, sigue siendo responsabilidad del conductor maniobrar dentro de los márgenes normales de seguridad, teniendo debidamente en cuenta las condiciones climáticas y de tránsito.

En condiciones normales de frenado, el ABS no se activará. Sin embargo, una vez que la fuerza de frenado sobrepase la

Puesta en Marcha & Conducción

adherencia disponible entre los neumáticos y la superficie de la carretera, haciendo que las ruedas se bloqueen, el ABS entrará automáticamente en funcionamiento. Esto será identificable por una pulsación rápida a través del pedal del freno.

Frenado en una emergencia



NUNCA bombee el pedal del freno; esto interrumpe el funcionamiento del ABS y puede aumentar la distancia de frenado.

Si se produce una situación de emergencia, el conductor debe aplicar el freno hasta el fondo, incluso cuando la superficie de la carretera es resbaladiza. El ABS garantizará que las ruedas no se bloqueen y que el vehículo se detenga en la distancia más corta posible según las condiciones imperantes en la carretera.

Nota: En superficies blandas tales como nieve en polvo, arena o gravilla, la distancia de frenado producida por el sistema ABS puede ser mayor que la de un sistema sin ABS, incluso se experimentaría una mejor dirección. Esto se debe a que la acción natural de las ruedas bloqueadas en superficies blandas es construir una cuña de material delante (o al lado de,

en caso de viraje) de la pieza de contacto del neumático. Este efecto ayuda al vehículo a detenerse al frenar o al cambiar de dirección cuando hay viraje.

No importa lo brusco que frene, usted todavía puede seguir controlando el vehículo en forma normal.

IMPORTANTE

El ABS no puede compensar de forma fiable el mal funcionamiento o la falta de experiencia del conductor

Luz indicadora de mal funcionamiento del ABS

Consulte "Luces de advertencia e indicadores" en la sección "Instrumentos y controles".

Nota: El sistema de frenado normal (no ABS) permanece totalmente operativo y no se ve afectado por la pérdida parcial o total del ABS. Sin embargo, las distancias de frenado pueden aumentar.

Freno de mano



NO conduzca con el freno de mano aplicado ni lo aplique durante la conducción. Si lo hace, puede producirse pérdida de control, ya que el ABS no funciona y puede dañar los frenos de las ruedas traseras.

Puesta en Marcha & Conducción

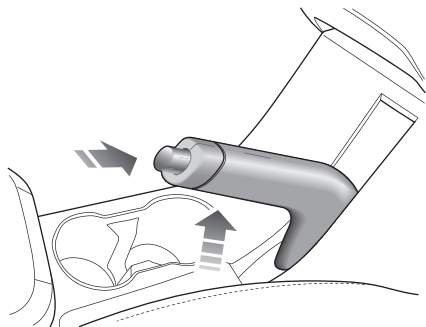

Cuando estacione en una pendiente empinada, NO aplique solamente el freno de mano.

El freno de mano sólo actúa sobre las ruedas traseras. Tire de la palanca del freno de mano hacia arriba para que funcione. Cuando se estacione siempre levante por completo la palanca del freno de mano.

Para soltar el freno de mano, tire ligeramente de la palanca del freno de mano hacia arriba, luego presione el botón (como muestra la flecha de la ilustración) en la parte superior de la palanca para soltarla completamente.

Sistema de Control Dinámico de Estabilidad (SCS) y Sistema de Control de Tracción (TCS) *

Sistema de Control Dinámico de Estabilidad (SCS)

El sistema de control dinámico de estabilidad tiene la función de ayudar al conductor a controlar la dirección. El sistema entrará automáticamente en el estado de listo-para-trabajar después de arrancar el motor.

Cuando el sistema detecta a través de los sensores que la dirección real de conducción del vehículo se desvía de la intención de conducción del conductor, tomando medidas tales como la aplicación selectiva del freno y la intervención del sistema de gestión del motor, este evita que el vehículo se deslice y corrija el sub y sobre viraje, y ayuda a estabilizar la dirección.

Sistema de Control de Tracción (TCS)

TCS tiene como objetivo mantener el control del vehículo mejorando la tracción y la estabilidad de conducción del vehículo. TCS supervisará la velocidad de rotación de cada rueda. Si el sistema detecta que una de las ruedas motrices

se desliza, aplicará automáticamente la fuerza de frenado a la rueda y transferirá el par de salida a otra rueda motriz que no se deslice. Si ambas ruedas se deslizan, para regular la velocidad de rotación de las ruedas, el sistema reducirá la velocidad del motor hasta que la tracción sea recuperada.

El freno de mano sólo actúa sobre las ruedas traseras. Tire de la palanca del freno de mano hacia arriba para que funcione. Cuando se estacione siempre levante por completo la palanca del freno de mano.

Encender/apagar

Con el interruptor de encendido en posición ON, el SCS y TCS se encenderán automáticamente. Usted puede apagarlos después de encender el motor.

Para un SCS y TCS en On/Off, consulte "Centro de información" en la sección "Instrumentos y controles".

Nota: El SCS y TCS en Off no afectarán el funcionamiento normal del ABS. Si se instalan cadenas de neumáticos en el vehículo, se recomienda apagar el TCS.

Luz de advertencia de SCS / TCS

Consulte "Luces e indicadores de advertencia" en la sección "Instrumentos y controles".

Sistema de control crucero *

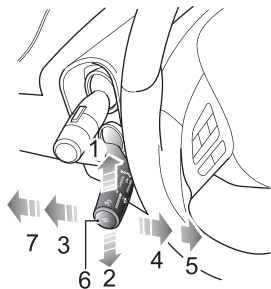

- Aceleración (1)
- Desaceleración (2)
- Cancelar (3)
- Crucero en espera (4)
- Reiniciar (5)
- Fijar (6)
- Detener (7)

El sistema de control crucero puede permitir que el vehículo mantenga una velocidad constante hacia delante en el caso de que el conductor no pise el pedal.

crucero es la velocidad real en la operación de activación. Después de la activación, el sistema

Activación del sistema de control crucero

El sistema de control crucero se acciona con la palanca, que está en el lado izquierdo del volante y debajo del interruptor de iluminación.

- 1 Con el interruptor de encendido en ON, si el pedal está en posición "Cruise Standby" (4), entonces el sistema de control crucero está en estado de espera; En este momento, se ilumina el indicador amarillo de crucero en el panel, si el pedal está en la posición "Off" (7), entonces el sistema de control crucero está apagado.
- 2 Cuando el sistema de control de crucero está en estado de espera, y la velocidad actual del vehículo supera los 40km/h (la Velocidad de funcionamiento del sistema de control crucero es de 40 ~ 200 km/h) activación. Después de la activación, el sistema control crucero controlará el vehículo para mantener la velocidad objetivo en adelante con el pedal del acelerador no presionado.

Nota: La velocidad seleccionada y mantenida en la memoria del control crucero se cancelará cuando la palanca de control crucero esté en la posición "OFF" (7) o el interruptor de encendido esté apagado.

Ajuste de la velocidad del crucero objetivo

En caso de que el sistema de control crucero esté activado:

Gire la palanca hacia arriba (1) y manténgala presionada, el vehículo acelerará automáticamente. Luego, suelte el interruptor cuando la velocidad alcance el valor deseado;

Gire la palanca hacia abajo (2) y manténgala presionada, el vehículo se desacelerará automáticamente. Suelte el interruptor cuando la velocidad alcance el valor deseado.

Además, la velocidad ajustada se puede aumentar o disminuir gradualmente girando la palanca y soltándola inmediatamente; Girando hacia arriba (1) aumentará la velocidad, mientras que girando hacia abajo (2) disminuirá la velocidad. Al girar la palanca una vez se incrementará o disminuirá la velocidad en 1 km/h.

Cuando el sistema de control crucero está en funcionamiento, el vehículo todavía se puede acelerar presionando normalmente el acelerador (como al adelantar). Cuando se suelta el pedal del acelerador, la velocidad volverá a la velocidad de crucero establecida.

Pausa

Cuando el sistema de control crucero está activado, las siguientes operaciones llevarán el sistema a estado de espera:

- Gire la palanca a la posición "Cancelar" (3).
- Presione el pedal del freno.
- La marcha en los modelos con TA cambia a P, R o N.
- El mal estado de la carretera hace que el sistema de control de estabilidad dinámico (SCS) entre en funcionamiento. Por razones de seguridad, el sistema de control crucero automáticamente activará el estado de espera.
- Cuando una pendiente empinada da como resultado una disminución excesiva de la velocidad, el sistema de control crucero debe activar automáticamente el estado de espera.

Resumen

Después que el sistema de control crucero se detiene, con la palanca en posición 4, el sistema de crucero se puede reactivar moviendo el interruptor a la posición "Reanudar" (5). En este momento, la velocidad de crucero objetivo es la velocidad que estaba antes de salir del sistema de control crucero.

Nota:

- **Nunca utilice el sistema de control crucero en reversa.**
- **NO utilice el sistema de control crucero en días de lluvia, en carreteras resbaladizas o en condiciones de tráfico en las que no pueda mantenerse una velocidad constante.**
- **Si no tiene pensado utilizar el sistema de control crucero, coloque la palanca de crucero en posición "OFF" (7).**
- **Cuando la transmisión automática está en modo "Sport", no se recomienda utilizar el sistema de control crucero.**
- **Con el sistema de control crucero activo, la velocidad real puede ser desviada de la velocidad objetivo, en cierta medida debido a la precisión de control o las condiciones de la carretera.**
- **Generalmente, la desviación está dentro de ± 3 km / h, y puede ser mayor en caso de pendiente pronunciada.**
- **Si la velocidad real es excesivamente inferior a la velocidad objetivo o el SCS se activa para trabajar debido a las superficies de la colina o de la carretera, el sistema de control crucero puede cambiar automáticamente al modo de espera.**
- **NO presione el interruptor por un largo tiempo ni presione varios interruptores al mismo tiempo, de lo contrario el sistema de control crucero podría fallar. Si se produce la situación anterior, reinicie el interruptor de encendido.**

Asistencia al estacionar *

Asistencia al estacionar con sensor ultrasónico*



El propósito de la asistencia al estacionar es ayudar al conductor en reversa! Los sensores pueden no ser capaces de detectar obstáculos de cierto tipo, por ej. postes estrechos o pequeños objetos de no más de unos pocos centímetros de ancho, objetos pequeños cerca del suelo, objetos sobre la puerta trasera y algunos objetos con superficies no reflectantes.



Mantenga los sensores libres de suciedad, hielo y nieve. Si los depósitos se acumulan en la superficie de los sensores, su rendimiento puede verse afectado. Al lavar el coche, evite dirigir de cerca los chorros de agua de alta presión directamente a los sensores.

Asistencia al estacionar en reversa *

Los sensores ultrasónicos en el parachoques trasero monitorean el área detrás del vehículo para buscar obstáculos. Si se detecta algún obstáculo, el sistema calcula su distancia desde la parte trasera del vehículo y comunica el mensaje al conductor emitiendo sonidos de alerta.

Asistencia al estacionar en funcionamiento

Cuando el interruptor de encendido está en la posición ON, la asistencia al estacionar en reversa se activa automáticamente cuando se selecciona la marcha atrás, y se desactiva tan pronto como se quita la reversa. La ayuda al estacionar proporciona un pitido corto 1 segundo después de seleccionar la marcha atrás para indicar que el sistema está funcionando en forma normal.

La pantalla del sistema de entretenimiento mostrará una imagen de silueta del vehículo que muestra los valores de la distancia del objeto para cada sensor.

Puesta en Marcha & Conducción

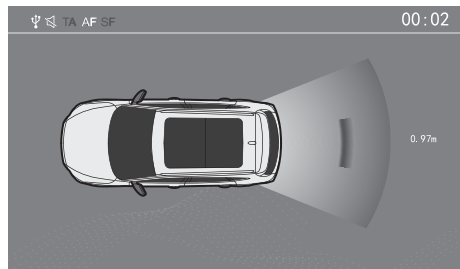

Nota: Si se emite un sonido más largo y más agudo durante 3 segundos cuando se selecciona reversa, esto indica una falla en el sistema. En este caso, solicite ayuda a su Servicio Técnico MG Autorizado.

Con la asistencia al estacionar habilitada, cuando se detectan obstáculos, el sistema emitirá sonidos en diferentes frecuencias (puede haber puntos ciegos).

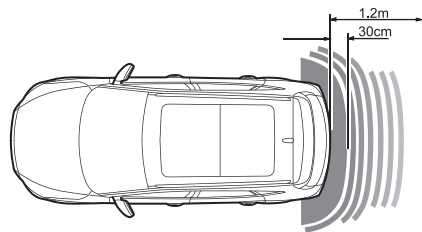

- Si hay un obstáculo dentro del rango de 1,2 m desde los sensores traseros, el sistema comienza a sonar. A medida que el vehículo se acerca al obstáculo, los sonidos emitidos se transmiten más rápidamente.
- Una vez que la obstrucción esté dentro de un alcance de 30 cm desde el parachoques trasero, los sonidos emitidos se fusionarán en una advertencia continua.

Nota: Si el vehículo está equipado con una barra de remolque y está conectada, puede experimentar los siguientes síntomas:

Puesta en Marcha & Conducción

Modelos con ayuda de estacionamiento (y modelos con cámara) - en la pantalla de entretenimiento aparece un mensaje de advertencia que indica 'Falla del sistema de ayuda de estacionamiento en reversa' junto a la silueta del vehículo. Esto representa que la ayuda de estacionamiento tiene una falla (este no es el caso, sólo se ha desactivado temporalmente debido a un dispositivo remolcado).

Sistema de cámara de estacionamiento *



¡El objetivo del sistema de la cámara de estacionamiento es asistir al conductor en reversa! La cámara tiene un campo de visión limitado y no puede detectar obstáculos fuera de ese campo.

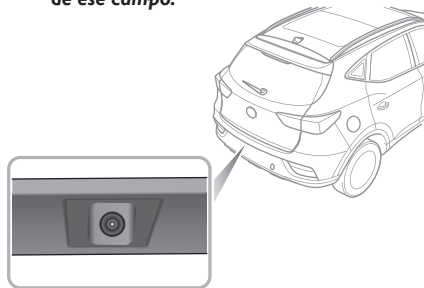

Algunos modelos cuentan con una cámara de estacionamiento instalada entre las luces izquierda y derecha de la matrícula. Cuando se selecciona reversa, la cámara mostrará una imagen de lo que está directamente detrás del automóvil en la pantalla de entretenimiento.

Puesta en Marcha & Conducción

Los modelos equipados con el sistema de cámara de estacionamiento muestran una rejilla de superposición en la imagen de la pantalla de entretenimiento para ayudar a estacionarse, esto es apoyado por la imagen de la silueta que muestra la distancia del objeto de cada sensor.

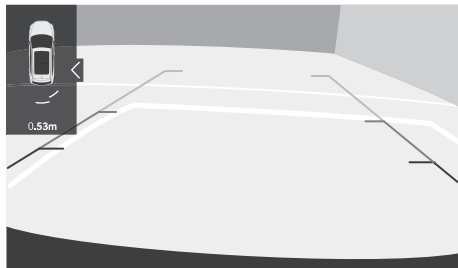

Sistema de monitoreo de la presión de los neumáticos (TPMS) *



El sistema TPMS no puede reemplazar la revisión en persona respecto a la condición y la presión de los neumáticos.

Nota: El TPMS sólo entrega al conductor una advertencia cuando la presión de los neumáticos es baja, pero no infla el neumático.

El TPMS detecta la presión de los neumáticos a través de ondas de radio y la técnica de detección. El sensor TPMS puede controlar la presión del neumático del vehículo y enviarlo a un receptor. Puede ver la presión de los neumáticos a través del menú de información del vehículo en el cuadro de instrumentos. El TPMS puede recordarle la condición de baja presión de los neumáticos, sin embargo, no puede sustituir el mantenimiento normal del neumático, por favor consulte "Inspección de Neumáticos" en la sección "Servicio y Mantenimiento".



Si se enciende la luz de advertencia TPMS, detenga el vehículo lo antes posible y compruebe la

presión de los neumáticos. Consulte "Mensaje integrado" en la sección "Instrumentos y controles", e infle el neumático hasta el valor de presión correcto. Se producirá un sobrecalentamiento y resultará en una falla del neumático si conduce con la presión de inflado obviamente insuficiente. Además, la presión insuficiente de los neumáticos también reducirá el ahorro de combustible, acortará la vida útil del neumático y podría afectar la capacidad de conducción y el rendimiento del freno del vehículo. La etiqueta de la presión de los neumáticos adherida al vehículo indica el valor de presión correcto requerido por los neumáticos de su vehículo cuando están fríos.

Autoaprendizaje TPMS

Al reemplazar un sensor y un receptor TPMS, o realizar la rotación de los neumáticos, se requiere el autoaprendizaje del TPMS, por favor consulte a un Servicio Técnico MG Local Autorizado para más detalles.

Puesta en Marcha & Conducción

Carga



NO exceder el peso bruto del vehículo ni la carga admisible del eje delantero y trasero al cargar, de lo contrario puede causar daños al vehículo o lesiones personales y mortales!

Cargando el maletero



Asegúrese que los asientos traseros estén bien sujetos en posición vertical al llevar carga en el espacio detrás de los asientos.



Si la puerta del maletero no puede cerrarse debido a la carga, asegúrese de cerrar todas las ventanas durante la conducción, seleccione el modo de distribución de rostro del aire acondicionado y ajuste la intensidad a velocidad máxima, para disminuir los gases de escape dentro del vehículo.

Cuando lleve equipaje en el maletero, siempre asegúrese que los artículos pesados se coloquen lo más bajo y hacia adelante posible, para evitar el cambio de carga en caso de accidente o parada repentina.

Conduzca con cuidado y evite los frenos de emergencia o la aceleración brusca al llevar cargas grandes o pesadas.

La conducción con la puerta trasera abierta es muy peligrosa. Si la carga con la puerta abierta es inevitable, entonces la carga y la puerta trasera deben estar bien fijadas y tomar las medidas apropiadas para evitar que los gases de escape entren al vehículo.

IMPORTANTE

Las regulaciones de tránsito deben ser acatadas al cargar; si el cargamento comprime el espacio de carga, deben adoptarse medidas de advertencia apropiadas para llamar la atención de otros conductores.

Carga interna



NO lleve equipo, herramientas o equipaje que se puedan mover, causando lesiones personales en caso de accidente, frenada de emergencia o aceleración fuerte.



NO obstruya al conductor ni a los pasajeros para que mantengan la postura correcta y la vista despejada si cargan en el vehículo.

El plegado de los asientos traseros puede aumentar el espacio del equipaje, consulte "Asientos traseros" descritos en la sección "Asientos y sistemas de seguridad".

Cuando la carga se coloca en el vehículo, ubíquela en una posición lo más baja posible y revise que está bien asegurada, para evitar lesiones personales causadas por el movimiento de la carga cuando se producen accidentes de tránsito o frenado de emergencia. Si la carga tiene que colocarse en un asiento, no permita que ningún individuo se ubique en ese asiento.

Información de Emergencia

208 Dispositivos de Advertencia de Peligro

209 Arranque de Emergencia

211 Remolque y Transporte

216 Cambio de la Rueda

220 Cambio de Fusibles

228 Cambio de Focos

Información de Emergencia

Dispositivos de Advertencia de Peligro

Luces de advertencia

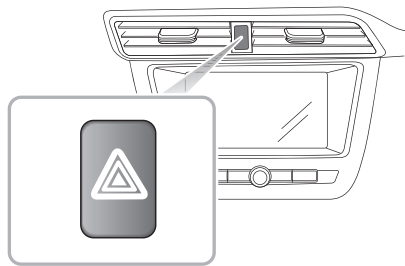

Nota: Cuando tenga que detener o ralentizar el vehículo debido a algún problema, siempre presione el interruptor de las luces de advertencia. Y todas las luces indicadoras de viraje e indicadoras de dirección parpadearán mientras tanto para advertir a otros usuarios en la carretera.

Triángulo de advertencia

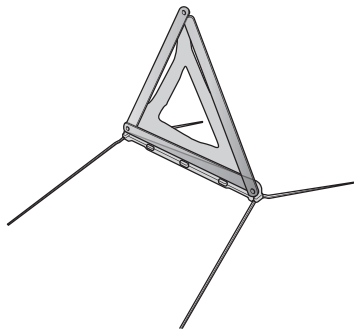



El triángulo de advertencia que viene con el vehículo está guardado en el maletero.

Si tiene que detenerse en la carretera en caso de alguna falla de su vehículo, debe colocar un triángulo de advertencia aproximadamente a 50 ~ 150 metros detrás de su vehículo para advertir a los vehículos que vienen desde atrás.

Información de Emergencia

Arranque de emergencia

Uso de Cables Auxiliares

-  **NUNCA** arranque el motor empujando o remolcando.
-  Asegúrese que **AMBAS** baterías son del mismo voltaje (12 voltios), y que los cables de refuerzo estén aprobados para su uso con baterías de 12 voltios.
-  Asegúrese que las chispas y las luces directas se mantengan alejadas del compartimento del motor.

El uso de un cable auxiliar desde una batería de refuerzo, o una batería de otro vehículo es el único método aprobado para una batería descargada.

Si va a utilizar una batería de refuerzo de otro vehículo, los vehículos deben estacionarse con sus baterías cercanas el uno del otro. Asegúrese que ambos vehículos no se toquen.

Arranque del Vehículo



Asegúrese que cada conexión del cable auxiliar esté realizada de forma segura. No debe haber ningún riesgo que se suelten las pinzas de los terminales de las baterías (como resultado de la vibración del motor, por ejemplo), ya que esto podría producir chispas y causar fuego o explosión.

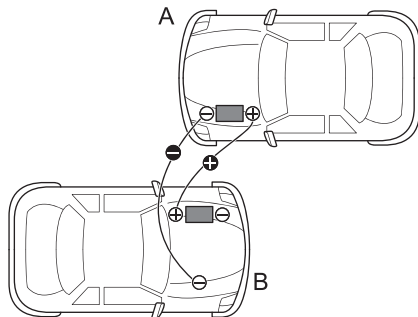

Información de Emergencia

Saque la llave del encendido y apague **TODO** el equipo eléctrico de **AMBOS** vehículos, luego siga las siguientes instrucciones:

- 1 Conecte el cable **ROJO** a los terminales positivos (+) de ambas baterías. Conecte el cable **NEGRO** del terminal negativo (-) de la batería de refuerzo (A) a un buen punto en tierra (un montaje del motor u otra superficie no pintada por ejemplo), al menos a 0.5 m de la batería y bastante lejos del combustible y de la línea de frenos del vehículo descompuesto (B).
- 2 Revise que los cables no tengan pedazos sueltos, luego arranque el motor del vehículo de refuerzo y déjelo en reposo unos minutos.
- 3 Ahora arranque el motor del vehículo con la batería descargada (**NO** arranque el motor durante más de 10 segundos). Si el vehículo descompuesto no arranca después de varios intentos, puede necesitar reparación. Por favor contacte un Servicio Técnico MG Autorizado para una revisión.
- 4 Una vez que ambos motores tengan un arranque normal, permita que los motores permanezcan

inactivos durante más de 2 minutos antes de apagar el motor del vehículo de refuerzo y desconectar los cables auxiliares.

IMPORTANTE
NUNCA encienda el equipo eléctrico en el vehículo reparado antes de sacar los cables auxiliares.

- 5 Desconectar los cables auxiliares debe ser el procedimiento exactamente opuesto al que hizo para conectarlos, es decir **PRIMERO** desconecte el cable **NEGRO** desde el punto tierra del vehículo descompuesto.

Información de Emergencia

Remolque y Transporte

Remolque del vehículo

Argolla de Remolque



NO use un cable de remolque que esté torcido - o la argolla de remolque puede ser destornillada.

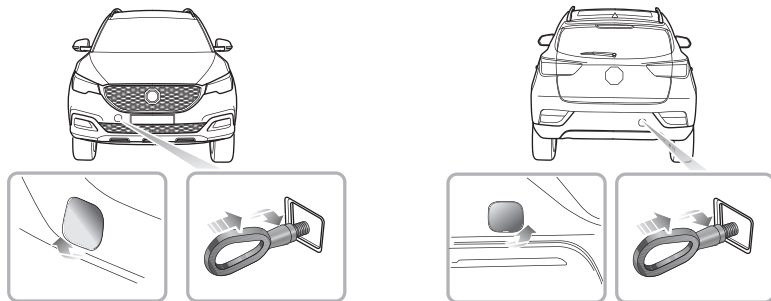

Información de Emergencia

Su vehículo está equipado con orificios de remolque en la parte delantera y trasera, que se utilizan para montar la argolla de remolque en la caja de herramientas. La caja de herramientas se coloca en la rueda de repuesto debajo del piso del maletero. Para montar la argolla de remolque delantero, retire la cubierta pequeña del parachoques y atornille la argolla en el orificio de la viga del parachoques a través del pequeño agujero (como se muestra en la figura). Asegúrese que la argolla de remolque esté completamente apretada.

Nota: La cubierta de la argolla de remolque puede asegurarse al parachoques por medio de una cuerda plástica.

Las argollas de remolque están destinadas a ser los puntos de remolque para transportar su vehículo en caso de un accidente o avería. Pero no están diseñadas para remolcar otros vehículos. El vehículo puede ser remolcado usando una cuerda suave, pero es preferible una barra dura.

Remolque



Si, debido a una falla eléctrica, puede existir posible peligro de seguridad, no está permitido poner el interruptor de encendido en la posición ON.



NO inicie el remolque del vehículo repentinamente con mucha aceleración para evitar dañarlo.

Remolque de Suspensión

Si su vehículo necesita ser remolcado, la mejor manera de hacerlo es el remolque de suspensión. Levante las ruedas delanteras durante la suspensión. No levante las ruedas traseras; de lo contrario la transmisión puede ser dañada. Y suelte el freno de mano, encienda la luz de advertencia de peligro, sin ningún pasajero en el vehículo.

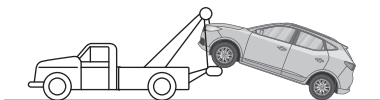

Remolque con las Cuatro Ruedas en el Suelo



La velocidad de remolque del vehículo de transmisión automática de doble embrague no debe ser mayor de 30km/h, la distancia de remolque no debe sobrepasar los 50km.

Si su vehículo es remolcado con las cuatro ruedas en el suelo, tenga las siguientes precauciones:

- 1 Gire el encendido a la posición ON, y las luces de freno, los limpiaparabrisas y las luces de viraje estarán operativos.
- 2 Coloque la palanca de cambios en la posición N (transmisión manual y transmisión automática).
- 3 Suelte el freno de mano.
- 4 Encienda la luz de advertencia.
- 5 Si la transmisión está dañada o falta aceite lubricante, no remolque el vehículo con cuatro ruedas en el suelo.
- 6 No remolcar hacia atrás con las ruedas delanteras (ruedas motrices) en el suelo.

Información de Emergencia

Transporte del vehículo

Si su vehículo necesita ser enviado, le recomendamos que utilice un transporte especial para envío:

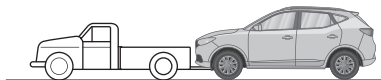

Sin el motor en marcha, se necesitará un mayor esfuerzo para accionar el pedal del freno y girar el volante. También se experimentarán distancias de frenado más largas.

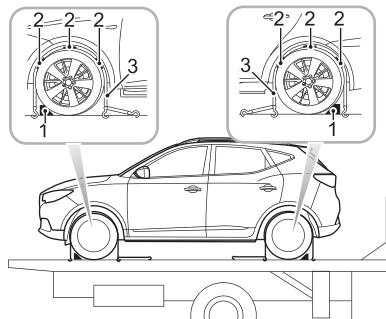

Aplique el freno de mano y coloque la palanca de cambios en la posición N (transmisión manual) o en la posición P (transmisión automática). Coloque las cuñas de la rueda (1) como se muestra en la figura, luego coloque la almohadilla de goma antideslizante (2) alrededor de la circunferencia del neumático.

Información de Emergencia

Coloque las correas de amarre (3) alrededor de las ruedas y fíjelas al remolque. Apriete las correas hasta que el vehículo esté firmemente asegurado.

Información de Emergencia

Reemplazo de la rueda

Rueda de repuesto y caja de herramientas

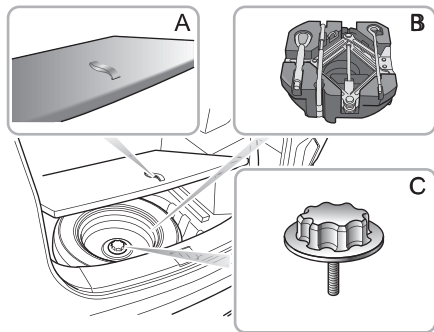

Rueda de repuesto y herramienta de extracción

- 1 Levantar la alfombra del maletero con la banda de sujeción (A).
- 2 Retire la bandeja de herramientas (B).
- 3 Desenrosque la tuerca de retención de la rueda de repuesto (C) y levante la rueda de repuesto del maletero.

Herramientas para reemplazar la rueda de repuesto

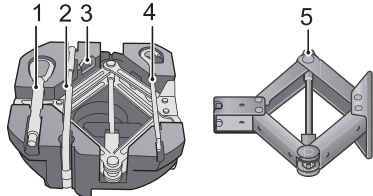

- 1 Argolla de remolque
- 2 Llave para tuerca de la rueda
- 3 Herramienta de extracción de la tapa del perno de rueda
- 4 Manilla de la gata
- 5 Gata

Información de Emergencia

Cambiar una rueda

Si necesita cambiar la rueda durante el viaje, de ser posible elija un lugar seguro para detenerse lejos de la vía principal. Siempre pida a sus pasajeros que salgan del vehículo y esperen en un área segura lejos del tráfico.

Encender las luces de advertencia. Si las condiciones lo permiten, coloque un triángulo de advertencia que esté a unos 50 a 150 metros de distancia detrás del vehículo para advertir a otros conductores.

Antes de cambiar una rueda, asegúrese de que las ruedas delanteras estén mirando hacia delante, aplique el freno de mano y coloque la palanca de cambio en la posición N (transmisión manual y transmisión automática).

Tenga en cuenta las siguientes precauciones:

- Asegúrese de que la gata esté ubicada en una superficie firme y nivelada.
- Si los vehículos deben estacionarse en una colina, las cuñas deben colocarse delante/detrás de las otras tres ruedas para evitar que el vehículo se mueva.

Posición de la gata



NUNCA trabaje debajo del vehículo con la gata como único medio de apoyo. La gata está diseñada para el cambio de rueda solamente!



NUNCA eleve el vehículo con otro punto de elevación que no sean los puntos indicados. De lo contrario, podrían producirse daños graves en el vehículo.

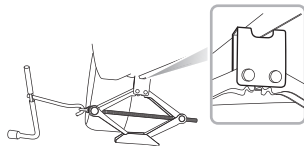
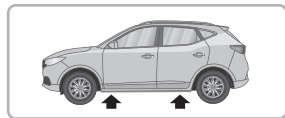

Información de Emergencia



Evite daños en las piezas de la parte inferior de la carrocería, especialmente en los componentes del sistema del tubo de escape.

Coloque la gata en una superficie firme bajo el punto de elevación más cercano a la rueda que desee retirar. Asegúrese de que la ranura del rectángulo de la gata debe soportar la carrocería del vehículo hacia atrás (vea la figura).

Girando el mango de la varilla de la gata con la mano, levante la gata hasta que la cabeza quepa cómodamente en el revés de la carrocería del vehículo. Asegúrese de que la base de la gata esté en contacto total con el suelo.

Reemplazo de la rueda de repuesto



Compruebe la presión de la rueda de repuesto para evitar neumáticos planos, ya que no se utiliza durante mucho tiempo. Siempre revise la presión de los neumáticos después de cambiar una rueda.



Después de cambiar la rueda, debe apretar los pernos de la rueda al par especificado (115 ~ 130Nm).

- 1 Antes de levantar el vehículo, utilice la herramienta para quitar cada tapa del perno de la rueda. Utilice la llave de rueda para aflojar el perno media vuelta en sentido contrario a las agujas del reloj.
- 2 Gire la manivela de la gata en el sentido de las agujas del reloj hasta que el neumático ya no esté en el suelo.
- 3 Retire los pernos de la rueda y colóquelos en la caja de herramientas para evitar que se pierdan. Asegúrese que el vehículo esté firme y no exista ningún riesgo de deslizamiento o movimiento antes de retirar los pernos de la rueda.
- 4 Retire la rueda.
Nota: Evite colocar las ruedas boca abajo en el suelo - la superficie puede rayarse.
- 5 Coloque la rueda de repuesto y apriete los pernos hasta que esta se asiente firmemente contra el cubo.
- 6 Baje el vehículo y retire la gata, luego apriete TODOS los pernos de la rueda en una secuencia diagonal.
- 7 Finalmente, vuelva a colocar las herramientas en la bandeja y la rueda reemplazada en el hueco debajo de la alfombra del maletero (con el borde hacia abajo).

Información de Emergencia

Nota: *NO se pare en la manilla de la llave de la rueda o utilice un tubo de extensión en la manilla de la llave inglesa.*

Nota: *Al reemplazar la rueda, apriete hasta el final 2 veces los pernos en secuencia diagonal.*

Nota: *Póngase con urgencia en contacto con un servicio técnico MG autorizado para reemplazar con un neumático nuevo.*

Rueda de repuesto que ahorra espacio



Sólo se puede utilizar una rueda de repuesto en un momento dado, de lo contrario se puede reducir tanto el rendimiento operativo como del freno, lo que puede provocar un accidente o lesión a usted y a otros.



Cuando se conduce sobre superficies heladas o resbaladizas se aconseja ajustar la rueda de repuesto en la parte trasera del vehículo para mantener una estabilidad adecuada. Esto puede significar intercambiar una rueda delantera con una rueda trasera.



Las cadenas de nieve no se pueden usar en la rueda de repuesto, esto puede causar daños en el vehículo y en la cadena para nieve.

Cuando se instala la rueda de repuesto, la velocidad del vehículo no debe exceder 50 MPH (80 km/h). Por favor, repare el neumático de tamaño normal y reemplace la rueda de repuesto lo antes posible. Esto prolongará la vida útil de la rueda de repuesto para otras emergencias.

Nota: *NO utilice un lavado automático cuando la rueda de repuesto esté instalada, los rieles guía del lavado de autos pueden chocar con la rueda/neumático y causar daños.*

Información de Emergencia

Cambio de Fusibles

Fusible

Los fusibles son simples interruptores que protegen el equipo eléctrico del vehículo evitando que los circuitos eléctricos se sobrecargen. Un fusible quemado indica que dejó de funcionar el equipo eléctrico que protege.

Compruebe el fusible sospechoso retirándolo de la caja de fusibles y buscando una interrupción en el cable dentro del fusible.

La ubicación y clasificación de cada fusible dentro de la caja en el compartimiento del motor se muestran en la etiqueta impresa en la cubierta de la caja de fusibles.

Se recomienda tener fusibles de repuesto en el vehículo, que se pueden obtener en un servicio técnico MG local autorizado.

Fusibles sanos y quemados

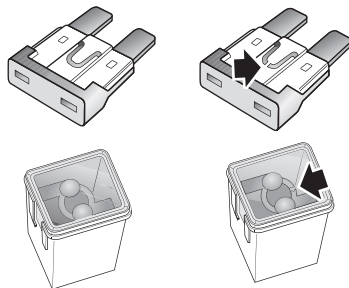

IMPORTANTE

- **NUNCA** intente reparar un fusible fundido. **SIEMPRE** reemplace un fusible con uno de la misma clasificación.
- Si un fusible reemplazado falla, inmediatamente póngase en contacto con un servicio técnico MG autorizado lo antes posible.

Información de Emergencia

- 3 Presione el extractor de fusibles sobre la cabeza del fusible y tire para extraerlo. Un fusible fundido puede ser reconocido por una rotura en el cable.
- 4 Reemplace el fusible fundido con la misma clasificación.

Especificación del Fusible

Código	Especific.	Función
F1	10A	Relé de lavado trasero
F2	10A	Interruptor del espejo retrovisor, Enchufe de diagnóstico
F3	10A	Transmisión automática (4AT), indicador de cambios
F4	15A	Relé de lavado frontal
F5	5A	Airbag de la ECU
F6	10A	Interruptor de pedal de freno
F7	10A	Cerradura electrónica de la columna de dirección, Interruptor de encendido

Código	Especific.	Función
F8	5A	Transmisión automática (4AT), Mecanismo de cambios 4AT, Interruptor de selección de marchas, Interruptor de luz de retroceso
F9	5A	ECU del motor (1.5L), MTC, EPS, SCS ECU, Panel de instrumentos, Módulo de control de la carrocería
F10	5A	Airbag de la ECU
F11	-	-
F12	-	-
F13	-	-
F14	5A	ECU del motor (1.5L), módulo de control de la carrocería
F15	15A	Toma de corriente frontal
F16	5A	Relé del escape, módulo de control de la carrocería, radio / FICM

Información de Emergencia

Código	Especific.	Función
F17	5A	Luz interior delantera
F18	30A	Interruptor trasero izquierdo de elevación de la ventana
F19	30A	Interruptor de elevación ventana del pasajero
F20	30A	Interruptor trasero derecho de la ventana
F21	30A	Panel del interruptor puerta del conductor, Motor del elevador ventana del conductor
F22	10A	Retrovisor interior puerta del conductor, espejo retrovisor puerta del acompañante
F23	25A	Elemento térmico ventana trasera
F24	15A	Radio / FICM, interruptor panel de entretenimiento, FCD
F25	10A	Panel MTC, ETC, ETC
F26	5A	Panel de Instrumentos
F27	10A	Transmisión Automática (4AT)

Código	Especific.	Función
F28	30A	Techo corredizo ECU
F29	30A	Techo corredizo ECU
F30	-	-
F31	5A	TPMS
F32	5A	Antena IMMO
F33-44	-	-

Información de Emergencia

Caja de Fusibles Compartimento del Motor



Revisar o cambiar un Fusible

- 1 Desconecte el interruptor de encendido y todo el equipo eléctrico, desconecte el cable negativo de la batería.
- 2 Presione los clips de fijación para quitar la tapa de la caja de fusibles.
- 3 Presione el extractor de fusibles sobre la cabeza del fusible y tire para extraerlo. Un fusible fundido puede ser reconocido por una rotura en el cable.
- 4 Reemplace el fusible con la misma clasificación.

Especificación de Fusibles

Código	Especific.	Función
FL1	150A	Alternador
FL2	80A	Dirección eléctrica servoaistida
FL3	40A	Relé del ventilador de enfriamiento
FL4	60A	Fusible F18, F19, F20, F21 en la caja de fusibles del habitáculo

Información de Emergencia

Código	Especific.	Función
FL5	80A	Fusible F1, F2, F3, F4, F5, F6, F7, F24, F25, F26, F27, F28, F29, F30, F31, en la caja de fusibles del habitáculo. Relé térmico de la ventana trasera.
FL6	25A	Sistema de control dinámico de la estabilidad (válvula)
FL7	20A	Interruptor de encendido
FL8	20A	Módulo de control de la carrocería
FL9	40A	Sistema dinámico de control de estabilidad (bomba)
FL10	25A	Módulo de control de la carrocería
FL11	30A	Relé del ventilador
FL12	25A	-
FL13	30A	Relé de arranque

Código	Especific.	Función
FL14	25A	-
FL15	30A	Relé KLR
FL16	-	-
FL17	30A	Relé electrónico de la bomba de vacío
F1	10A	Interruptor maestro de luz, Luz de cruce derecha, Motor foco delantero derecho
F2	15A	Alternador, pre-sensor de oxígeno, post sensor de oxígeno
F3	10A	Luz de cruce izquierda, Motor del foco delantero izquierdo
F4	10A	Relé embrague del compresor de A/C
F5	5A	Motor ECU
F6	10A	Inyector de combustible (1.5L)

Información de Emergencia

Código	Especific.	Función
F7	30A	Relé de activación del limpiaparabrisas delantero, relé de velocidad del limpiaparabrisas delantero
F8	5A	Relé del ventilador de enfriamiento, relé electrónico de bomba al vacío, presostato del A/C, sensor de posición neutra (TM)
F9	15A	Relé de la bomba de combustible
F10	10A	Foco principal derecho
F11	10A	Foco principal izquierdo para carretera
F12	30A	Bobina de encendido, ECU del motor
F13	10A	Relé de la Bocina
F14	30A	-

Código	Especific.	Función
F15	10A	Solenoide de leva de admisión, Solenoide de leva de salida, válvula de control del canister, sensor de posición del embrague (parte inferior), válvula de escape, válvula de descarga de admisión, termostato electrónico, bomba de agua
F16	15A	Relé de limpiaparabrisas ventana trasera
F17	15A	Relé de neblineros delanteros
F18	5A	Airbag ECU
F19	5A	Motor ECU
F20	5A	Motor ECU
F21	5A	Módulo de control de la carrocería
F22	10A	-
F23	10A	-
F24	5A	-

Información de Emergencia

Código	Especific.	Función
F25	10A	Módulo de control de la carrocería
F26	10A	-
F27	15A	Módulo de control de la carrocería
F28	10A	-
F29	-	-
F30	15A	Panel de instrumentos, fusible F8, F9, F10 en la caja de fusibles del habitáculo

Información de Emergencia

Reemplazo de Focos

Especificación del Foco

Foco	Especificación
Luces altas y bajas	HB3LL 60W
Intermitentes delanteros	PY21W 21W
Neblineros delanteros	H8 35W
Luz de posición delantera/ luces de circulación diurna (configuración alta)	LED
Luces de posición delantera (configuración baja)	W5W 5W
Luces de retroceso	W16W 16W
Neblineros traseros	P21W 21W

Foco	Especificación
Luz de posición trasera	W5W 5W
Luz de freno/ Luz de posición trasera	W21/5W 21/5W
Luce de patente	W5W 5W
Intermitentes traseros	WY16W 16W
Tercera luz de freno	LED
Luces de interior	W5W 5W
Luz del maletero	C10W 10W

Nota: El foco **HB3LL** es consistente con el foco **HB3** en forma y estructura, y es solamente superior en confiabilidad y vida útil.

Cambio de Focos

Antes de cambiar cualquiera de los focos, apague el interruptor de encendido y las luces para evitar cualquier posibilidad de corto circuito.

Nota: El foco de reemplazo debe ser idéntico al original en tipo y especificación.

Si el foco está rallado o contaminado, puede ocasionar que éste no concentre la luz. Tenga cuidado de NO tocar el vidrio con sus dedos al limpiarlo; si es necesario, limpie el vidrio con alcohol desnaturalizado para sacar las manchas. Al sustituir el foco, las acciones deben ser suaves para no dañar la luz.

Para otros focos que no están en la lista y necesitan reemplazarse, busque ayuda en un Servicio Técnico MG Autorizado.

Luces interiores

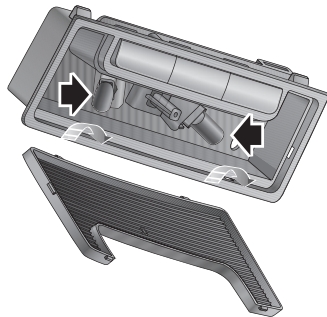

- 1 Presione suavemente la pantalla del ensamblaje del foco con un destornillador pequeño de punta plana.
- 2 Retire el foco desde la montura.

El procedimiento de reposición del foco es en orden inverso al procedimiento de extracción del foco.

Luz del Maletero

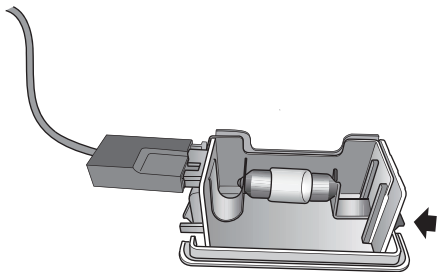

1 Inserte un destornillador pequeño de punta plana en el lado angosto de la pantalla (como se ve en la flecha de la figura) y, cuidadosamente levante la pantalla desde su posición original.

2 Empuje mientras gira el foco para sacarla.

El procedimiento de reposición del foco es en orden inverso al procedimiento de extracción del foco.

Mantenión

- 232 *Mantenión*
 - 235 *Capó*
 - 237 *Compartimento del Motor*
 - 238 *Motor*
 - 241 *Sistema de Refrigeración*
 - 243 *Frenos*
 - 245 *Batería*
 - 247 *Líquido lavaparabrisas*
 - 249 *Limpiaparabrisas*
 - 252 *Neumático*
 - 257 *Limpieza y Cuidado del Vehículo*
-

Mantenición

Mantenición de rutina

La seguridad, fiabilidad y rendimiento de su vehículo dependerá en parte de lo bien que se mantenga. Debe asegurarse que el mantenimiento se lleve a cabo cuando sea necesario y de acuerdo con la información contenida en el 'Calendario de servicio'.

Servicio

Para el próximo servicio*, consulte en "Centro de información" en la sección "Instrumentos y controles". Después de cada servicio, 'Next Service' será restablecido por el Servicio Técnico MG local Autorizado que realizó el mantenimiento.

Nota: Si no se realiza un servicio (o la pantalla no es restablecida por el Servicio Técnico MG local Autorizado después del servicio), la pantalla de servicio no podrá proporcionar información correcta.

Historial del Servicio

Asegúrese que su Servicio Técnico MG Autorizado registre el Historial de Servicio después de cada mantención.

Cambio del Líquido de Frenos

Reemplace el líquido de frenos de acuerdo con la información contenida en el "Calendario de servicio".

Nota: El reemplazo del líquido de frenos será un costo adicional.

Cambio del Refrigerante

Reemplace el refrigerante del motor (solución mezclada de anticongelante y agua) de acuerdo con la información contenida en el "Calendario de servicio".

Nota: El reemplazo del refrigerante será un costo adicional.

Control de Emisiones

Su auto cuenta con un equipo de control de emisiones y enfriamiento por evaporación diseñado para cumplir con los requerimientos específicos legales y territoriales. Un ajuste incorrecto del motor puede afectar las emisiones de escape, el funcionamiento del motor y el consumo de combustible, además de causar altas temperaturas, lo que puede dañar los convertidores catalíticos y el motor.

IMPORTANTE

Debe saber que si el dueño realiza un cambio, modificación o alteración no autorizada en este vehículo podría traer como resultado que la garantía del fabricante se considere NO válida. Además, los ajustes del motor no deben alterarse.

Mantenición realizada por el Dueño



Cualquier caída repentina o significativa en los niveles de fluidos, o un desgaste desigual del neumático, debe informarse sin demora. Para mayor información vea un Servicio Técnico MG Autorizado.

Además de los servicios de rutina a los que se ha hecho referencia anteriormente, es necesario efectuar una serie de controles simples con mayor frecuencia. Puede llevar a cabo estas verificaciones usted mismo y el asesoramiento se da en las páginas que siguen.

- Operación de las luces, bocina, indicadores de dirección, limpiaparabrisas y luces de advertencia.
- Funcionamiento de cinturones de seguridad y frenos

- Búsqueda de depósitos de fluido debajo del vehículo que puedan indicar una fuga.
- Comprobar el aspecto del neumático.

Chequeo Semanal

- Nivel del aceite del motor.
- Nivel del refrigerante.
- Nivel del líquido de frenos.
- Nivel del líquido limpiaparabrisas.
- Presión y condición de los neumáticos.
- Funcionamiento del aire acondicionado.

Nota: Se debe revisar el nivel del aceite del motor con más frecuencia si el auto se maneja por periodos prolongados a altas velocidades.

Condiciones Especiales de Operación

Si su automóvil se utiliza frecuentemente en ambientes con polvo, o en climas extremos donde las temperaturas ambientales bajo cero o muy altas son normales, se debe poner más atención en la frecuencia de necesidades de servicio que deba realizar (véase Manual de Garantía y Mantenición o contacte a su Servicio Técnico MG Autorizado).

Seguridad en el Garaje



Los ventiladores de enfriamiento pueden comenzar a funcionar después de que el motor esté apagado, y seguir funcionando durante varios minutos. Mantenga todos los ventiladores sin obstrucción mientras trabaja en el compartimiento del motor.

Si necesita realizar mantenimiento, siga las siguientes precauciones de seguridad en todo momento:

- Mantenga sus manos y ropa lejos de correas y poleas de transmisión.
- Si el auto recién se manejó, **NO TOQUE** los componentes del Sistema de escape y enfriamiento hasta que el motor se haya enfriado.
- **NO TOQUE** los componentes o cables eléctricos mientras el motor esté funcionando o encendido. **NUNCA** deje el motor funcionando en un área no ventilada – los gases de escape son venenosos y extremadamente peligrosos.
- **NO** trabaje debajo del auto con la gata como único medio de apoyo.
- Asegúrese que las chispas y llamas estén lejos del compartimiento del motor.

- Use ropa protectora y guantes de trabajo.
- Qúitese el reloj y las joyas antes de trabajar en el compartimiento del motor.
- **NO** permita que las herramientas o partes metálicas del automóvil entren en contacto con los cables o terminales de la batería.

Líquido Tóxico

Los líquidos usados en los vehículos motorizados son venenosos y no deben consumirse o tener contacto con una herida abierta. Éstos incluyen: ácido de la batería, refrigerante, líquido de frenos, líquido de la dirección asistida, combustible, aceite del motor y aditivos para lavar el parabrisas.

Por su propia seguridad, **SIEMPRE** lea y obedezca todas las instrucciones impresas en etiquetas y contenedores.

Aceite del Motor Usado

El contacto prolongado con el aceite del motor puede causar serios problemas a la piel, incluyendo dermatitis y cáncer a la piel. Lávese bien después del contacto. El aceite de motor ya utilizado debe eliminarse correctamente. La eliminación incorrecta puede causar una amenaza para el medio ambiente.

Capó

Abrir el Capó



NO maneje cuando el capó no esté bien cerrado o sujeto sólo con el gancho.

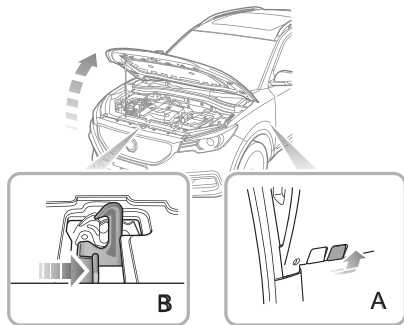

- 1 Desde el interior del vehículo, tire de la palanca del capó (Figura A).
- 2 Mueva la palanca del seguro en la cerradura del capó en dirección que muestra la flecha (Figura B) para liberar el pestillo de seguridad del capó.
- 3 Levante el capó y sosténgalo firmemente con la varilla de soporte.

Cierre del Capó

Suelte la varilla de soporte con una mano, colóquela firmemente en la base de la varilla de soporte y sostenga el capó con la otra mano al mismo tiempo. A continuación, sujete el capó con ambas manos y bájelo hasta que la distancia entre este y la posición de bloqueo sea aproximadamente de 20 a 30 cm, empuje con fuerza hacia abajo para cerrar completamente el capó.

Al intentar levantar el borde delantero del capó, compruebe si la cerradura está totalmente enganchada después de cerrar el capó. Si no lo está, vuelva a abrir el capó y repita la acción de cierre.

IMPORTANTE

- Por motivos de seguridad, el capó debe estar completamente cerrado durante la conducción. Por lo tanto, cada vez que cierre el capó, compruebe si el pestillo está enganchado por completo y si el capó está a ras con las partes adyacentes de la carrocería.
- Si usted encuentra que el capó no está completamente cerrado durante la conducción, debe estacionar el vehículo inmediatamente de forma segura, cerrar el capó y seguir conduciendo.
- Al soltar la varilla de soporte del capó, tenga en cuenta que el capó todavía necesita ser sostenido de forma fiable por una fuerza externa en el momento. De lo contrario, el capó caerá accidentalmente debido a su peso muerto y causar daños al vehículo o lesiones personales.
- Tenga cuidado de pellizcarse las manos por la fuerza que lleva hacia abajo al cerrarlo.

Compartimento del Motor

1.5L Compartimento del Motor



Mientras trabaja en el compartimento del motor, siempre tome las medidas de seguridad enumeradas en "Seguridad en el Garaje", véase en "Mantenimiento" en la sección "Servicio y Mantenimiento".

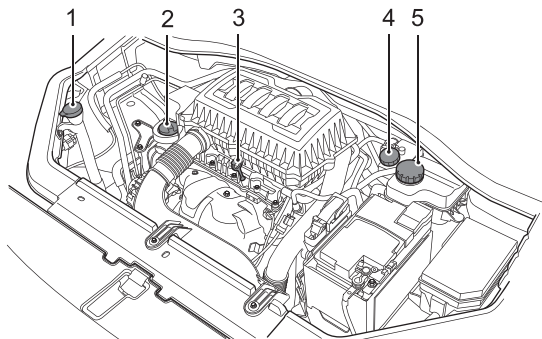

- 1 Depósito de líquido limpiaparabrisas (tapa azul)
- 2 Tapa del depósito del aceite (tapa negra)
- 3 Varilla de nivel de aceite (amarillo)
- 4 Depósito del Líquido de Frenos (tapa amarilla)
- 5 Depósito del Refrigerante (tapa negra)

Motor

Aceite del Motor

Clasificación ACEA de Aceites de Motor

La Asociación Europea de Fabricantes de Automóviles (ACEA) clasifica los aceites del motor basados en el rendimiento y la calidad. Para garantizar el mejor rendimiento del vehículo, utilice el aceite de motor ACEA A1 / B1 o A5 / B5 recomendado por el fabricante.

Elija la viscosidad del aceite según la temperatura ambiente. Si el cambio de temperatura es mínimo, continúe utilizando el aceite de viscosidad original.

A temperatura normal, le aconsejamos utilizar el aceite de motor SAE 5W-20 o 5W-30 recomendado por el fabricante.

Si está utilizando su vehículo en una región de frío extremo, le aconsejamos usar el aceite de motor SAE 0W-20 o 0W-30 recomendado por el fabricante.

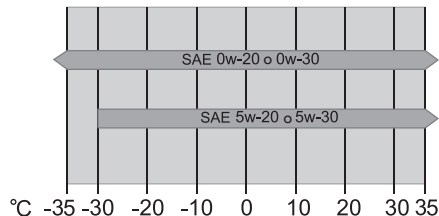

Revisión del Nivel de Aceite del Motor y Recarga



*Manejar el auto con el nivel de aceite **SOBRE** la marca superior, o **BAJO** la marca inferior de la varilla dañará el motor. Tenga cuidado para evitar el derrame de aceite sobre el motor caliente - podría producirse un incendio!*

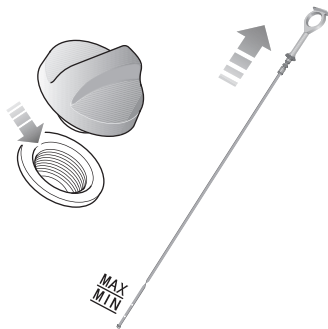

Revise el nivel de aceite una vez por semana y rellene cuando sea necesario. Idealmente, el nivel de aceite debe ser verificado con el motor frío y el automóvil estacionado en terreno nivelado. Sin embargo, si el motor está funcionando y ya está caliente, espere al menos cinco minutos después de apagar el interruptor de encendido antes de comprobar el nivel.

- 1 Retire la varilla y limpie el aceite.
- 2 Inserte lentamente la varilla medidora de aceite y retírela para comprobar el nivel de aceite; este no debe ser inferior a la marca "MIN" en la varilla del aceite.
- 3 Desatornille la tapa del depósito de aceite y vuelva a llenar con aceite para mantener el nivel entre la marca "MAX" y "MIN" en la varilla de aceite.
- 4 Espere 5 minutos y luego vuelva a verificar el nivel de aceite, agregue una cantidad apropiada de aceite si es necesario - **NO SOBRE-LLENE!**
- 5 Finalmente, asegúrese que la varilla de nivel esté insertada y la tapa del depósito de aceite esté completamente asegurada.

Especificación del aceite del motor

Use el aceite del motor recomendado y certificado por el fabricante. Consulte "Fluidos y capacidades recomendados" en la sección "Datos técnicos".

Nota: NO utilice aditivos para el aceite.

IMPORTANTE
Revise el aceite del motor de forma más frecuente si el vehículo es conducido a altas velocidades por periodos prolongados.

Especificación del aceite del motor

Revisión y relleno del líquido de refrigeración



NO abra la tapa del depósito cuando el sistema de refrigeración esté caliente – el vapor que escapa y el refrigerante caliente podrían causar serias lesiones.



El nivel del refrigerante debe revisarse semanalmente cuando el sistema está frío y con el auto detenido en un lugar nivelado.

Si el nivel de refrigerante está por debajo del nivel **MIN**, retire la tapa de presión cuando esté frío y agregue el refrigerante correcto **MIN** a un nivel **MAX**.

Nota: Evite que el refrigerante entre en contacto con la carrocería del vehículo durante la reposición. El refrigerante puede dañar la pintura.

Si el nivel del líquido refrigerante cae de forma considerable durante un periodo corto, sospeche de una fuga o recalentamiento y pida a un Servicio Técnico MG Autorizado que examine el automóvil.

Especificación del líquido refrigerante

Por favor, use el líquido refrigerante (mezcla de anti-congelante y agua) recomendado y certificado por el fabricante. Por favor véase “Fluidos y Capacidades Recomendadas”.

Nota: En caso de emergencia, reponga el sistema de enfriamiento con agua limpia, pero tenga en cuenta la reducción resultante en la protección contra las heladas.

Nota: La adición de inhibidores de corrosión u otros aditivos al sistema de refrigeración de este automóvil puede alterar gravemente la eficiencia del sistema y causar daños al motor. Para temas con el sistema de refrigeración, consulte un servicio técnico MG autorizado.



El anticongelante es venenoso y puede ser fatal si se traga – mantenga los contenedores cerrados y fuera del alcance de los niños. Si sospecha de consumo accidental, busque ayuda médica inmediatamente.



Evite que el anticongelante tenga contacto con la piel o los ojos. Si esto ocurriera, enjuague de inmediato con abundante agua. Si los ojos todavía están rojos, adoloridos o molestos, busque atención médica en seguida.

Frenos

Pastillas de frenos



NO apoye siempre el pie sobre el pedal del freno mientras conduce; esto puede sobrecalentar el sistema de frenos, reduciendo así su eficiencia y acelerando el desgaste en los componentes del sistema de frenos.

Rango de uso razonable de pares de fricción de freno: la pastilla de freno delantera es de 2-11,5 mm, la pastilla de freno trasera es de 2-9 mm, el disco de freno delantero es de 20-22 mm y el disco de freno trasero es de 7-9 mm.

Para los primeros 1500 km, debe evitar el frenado brusco.

Recuerde que un servicio regular es vital para asegurar que todos los componentes del freno sean examinados para detectar el desgaste en los intervalos correctos y reemplazados cuando sea necesario para garantizar la seguridad a largo plazo y un rendimiento óptimo durante el intervalo prescrito en el Manual de Garantía y Mantenimiento.

El vehículo necesita funcionar durante 800 km después de reemplazar la pastilla de freno o el disco.

Revisar y Agregar Líquido de Frenos



El líquido de frenos es muy tóxico, mantenga el depósito sellado y fuera del alcance de los niños. Si sospecha que alguien ha tenido contacto accidentalmente con el líquido, busque ayuda médica de inmediato.



Evite que el líquido de frenos tenga contacto con la piel o los ojos. Si esto ocurriera, enjuague de inmediato con abundante agua. Si los ojos todavía están rojos, adoloridos o molestos, busque atención médica lo más pronto posible.

El nivel del líquido de frenos debe comprobarse semanalmente. El control se realizará cuando el sistema esté frío y con el automóvil sobre una superficie nivelada.

El nivel del líquido puede verse a través del cuello del depósito y debe mantenerse lo más cerca posible de la marca "MAX". No permita que el nivel descienda por debajo de la marca "MIN".

Nota: El líquido de frenos dañará las superficies pintadas. Si accidentalmente derrama líquido de frenos sobre la superficie pintada, use un pedazo de

Mantenimiento

tela absorbente para limpiar la traza del líquido de inmediato y fregar esta zona con agua o agente de limpieza del vehículo.

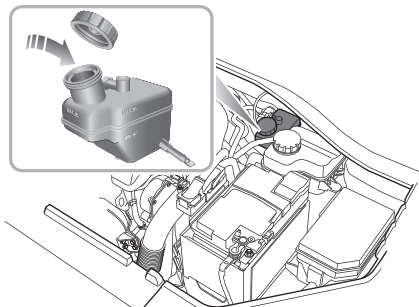

IMPORTANTE

Reemplace el líquido de frenos regularmente de acuerdo al Manual de Garantía y Mantenimiento.

Especificación del líquido de frenos

Use el líquido de frenos recomendado y certificado por el fabricante. Véase “ Fluidos Recomendados y Capacidades” en el capítulo “Ficha Técnica”.

Batería

Mantenición de la batería



Nunca utilice aparatos eléctricos a bordo durante un largo período de tiempo mientras el vehículo no esté encendido, de lo contrario podría causar que la batería se descargue rápidamente, y no poder arrancar el vehículo.

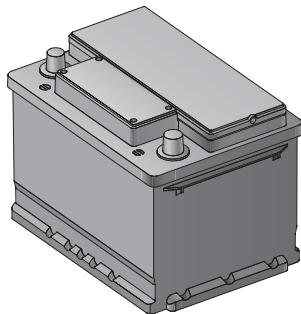

Usted puede ver la batería al abrir el compartimento del motor. La batería es del tipo libre de mantenimiento, por lo tanto no hay necesidad de rellenar el líquido.

Debido a diferentes modelos de batería, hay un puerto que indica el estado en la parte superior de una batería determinada. Revise este puerto periódicamente para conocer el estado de la batería cuando sea necesario. Cuando el puerto de visualización muestra:

- Verde: la batería está en buenas condiciones.
- Oscuro (negro): es necesario cargar la batería.
- Blanco (amarillo claro): La batería necesita ser reemplazada.

Nota: Por favor, mantenga claramente visible el puerto de estado en la parte superior de la batería. En caso de luz tenue, se puede utilizar una linterna para la iluminación.

Nota: Cuando el vehículo no se utilice durante un período prolongado (más de 1 mes), se recomienda desconectar la cabeza fijadora del terminal negativo de la batería. Antes de conectar o desconectar el negativo de la batería, asegúrese de que el interruptor de encendido esté en la posición OFF.

Cambio de la batería



La batería contiene ácido sulfúrico que es corrosivo.

La batería contiene ácido sulfúrico, que es corrosivo. Por favor vaya a un Servicio Técnico MG Autorizado para remover e instalar la batería. Se recomienda instalar la batería del mismo tipo y especificación que la original para asegurar el funcionamiento normal del vehículo.



La batería no se puede eliminar después de utilizar, ya que es perjudicial para el medio ambiente. Debe ser reciclada por asociaciones profesionales. Por favor, consulte con un Servicio Técnico MG Autorizado para más detalles.

Líquido lavaparabrisas

Revisar y recargar el lavaparabrisas



El lavaparabrisas es inflamable. NO permita que entre en contacto con llamas o chispas.



Cuando rellene el líquido lavaparabrisas, NO deje que se derrame líquido sobre las partes alrededor del motor o sobre la superficie pintada de la carrocería del vehículo. En caso que el líquido se derrame sobre las manos u otras partes del cuerpo, lavar inmediatamente con agua limpia.

Compruebe el nivel del lavaparabrisas todas las semanas. Cuando el nivel del líquido es bajo, rellene según las instrucciones.

Nota: NO use un anti-congelante o una solución de vinagrelagua en el depósito – el anti-congelante dañará la pintura mientras que el vinagre dañará la bomba del depósito de agua del parabrisas.

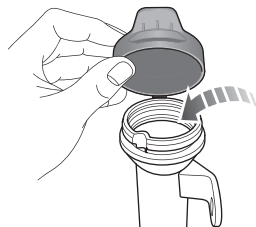

IMPORTANTE

- Use el líquido recomendado y certificado por el fabricante. Un mal uso del líquido del depósito en invierno puede causar daño a la bomba debido al congelamiento.
- El uso del lavaparabrisas cuando no hay líquido de lavado puede provocar daños a la bomba de lavado.
- El funcionamiento de los limpiaparabrisas cuando el parabrisas está seco y no hay lavaparabrisas puede dañar tanto los parabrisas como los limpiaparabrisas. Por favor rocíe el líquido y encienda los limpiaparabrisas cuando haya suficiente líquido de lavado.

Surtidores de agua

Opere los depósitos de agua periódicamente para revisar que los surtidores estén limpios y dirigidos adecuadamente.

Si el surtidor está obstruido, inserte una aguja o metal delgado en el agujero para sacar la obstrucción.

Especificación del lavaparabrisas

Use un líquido para el depósito que esté recomendado y certificado por el fabricante. Ver "Fluidos Recomendados y Capacidades".

Limpiaparabrisas

Plumillas del Limpiaparabrisas

IMPORTANTE

- La grasa, la silicona y los productos derivados del petróleo son propensos a debilitar los efectos de limpieza de las plumillas de limpiaparabrisas. Limpie las plumillas con agua tibia y verifique periódicamente su estado.
- Lave el parabrisas con frecuencia, evite limpiar el barro del parabrisas con los limpiaparabrisas, para no afectar el efecto de limpieza de las plumillas y reducir su vida útil.
- Si se produce endurecimiento o agrietamiento del caucho, o si los limpiaparabrisas dejan rastros en el parabrisas o no pueden limpiar cierta área, las plumillas deben ser reemplazadas.
- Limpie el parabrisas regularmente con un limpiador de vidrio aprobado y asegúrese de que el parabrisas se limpia a fondo antes de reemplazar las plumillas de limpiaparabrisas.
- Sólo se pueden utilizar los limpiaparabrisas de la misma especificación que los originales.
- Si el limpiaparabrisas o el parabrisas están cubiertos de nieve, hielo o congelados, elimine primero la nieve y el hielo del limpiaparabrisas y del parabrisas antes de usarlos para evitar daños al limpiaparabrisas.

Recambio de plumillas del limpiaparabrisas

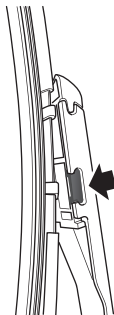

- 1 Con el capó del motor cerrado y el interruptor de encendido en posición OFF durante 20 segundos, presione hacia abajo el interruptor del limpiaparabrisas y suelte, el limpiaparabrisas se moverá automáticamente al engranaje de servicio y se detendrá en el parabrisas.
- 2 Levante el brazo de limpiador en dirección opuesta al parabrisas.
- 3 Presione los clips de retención en ambos lados (como se muestra en la figura), mientras tanto tire la plumilla hacia afuera para quitarla del brazo del limpiaparabrisas y deséchela.
- 4 Coloque la nueva plumilla en la ranura del brazo del limpiaparabrisas.
- 5 Empuje el limpiaparabrisas hacia su brazo hasta que esté completamente incrustado hasta escuchar el sonido de un clic.
- 6 Coloque el limpiaparabrisas sobre el parabrisas.
- 7 Presione nuevamente hacia abajo el interruptor del cabezal del limpiaparabrisas y suelte, o active el interruptor de encendido, el limpiaparabrisas saldrá del modo de servicio y volverá automáticamente a su posición original.

Recambio de plumillas del limpiaparabrisas

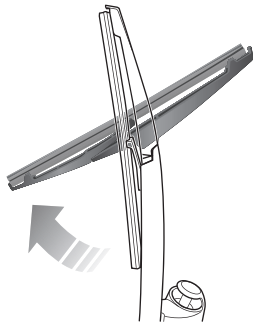

- 1 Levante el brazo del limpiaparabrisas de la ventana trasera.
- 2 Gire el limpiaparabrisas como se muestra en la figura, para extraerlo del brazo del limpiaparabrisas y desecharlo.
- 3 Coloque la plumilla nueva en la ranura del brazo de limpiaparabrisas. Verifique que la plumilla esté bien instalada en el brazo del limpiaparabrisas.

- 4 Coloque el ensamblaje del limpiaparabrisas en la ventana trasera.

Neumáticos

Información general

- Tenga mucho cuidado durante los primeros 300 kilómetros (500 km) cuando utilice neumáticos nuevos.
- Evite las curvas excesivas en velocidad.
- Compruebe periódicamente si hay daños u objetos extraños en los neumáticos - quite los objetos extraños de la banda de rodadura.
- Evite el contacto de los neumáticos con aceites, grasa y combustible.
- Asegúrese que las tapas de las válvulas estén siempre ajustadas.
- Si va a quitar el neumático, marque siempre la orientación del neumático/rueda para asegurar una

Neumáticos nuevos

Los neumáticos nuevos pueden no tener las mismas propiedades de adhesión de los neumáticos viejos, por favor tenga especial cuidado por 500 km, ya que esto puede beneficiar la vida del neumático. El daño del neumático o de la llanta puede pasar desapercibido. Si se producen vibraciones o manipulaciones anormales, o cree

que ocurrió un daño en el neumático o la llanta, póngase en contacto con un Servicio Técnico MG Autorizado MG.

Neumáticos direccionales

Los neumáticos direccionales están marcados con 'direction of rotation' (DOR) (dirección de rotación). Para mantener las características de manejo, el rendimiento de los neumáticos, el bajo ruido en carretera y prolongar su vida útil, los neumáticos/ruedas deben estar siempre equipados con una flecha indicadora que muestre el "DOR".

Vida útil del neumático

La presión apropiada de los neumáticos y la conducción moderada pueden prolongar la vida útil del neumático.

Se recomienda revisar los siguientes puntos:

- Compruebe la presión de los neumáticos al menos una vez al mes. La presión de los neumáticos sólo se puede realizar cuando el neumático está frío.
- Evite la conducción rápida y la aceleración en las esquinas.
- Revise regularmente si el neumático presenta un desgaste anormal.

Los siguientes factores afectan la vida del neumático.

Presión de los neumáticos

La presión incorrecta de los neumáticos puede resultar en malas características de conducción y una reducción en la vida útil del neumático.

La presión de los neumáticos debe ser verificadas al menos una vez al mes, y una vez antes de cada viaje de larga distancia.

Estilo de conducción

La aceleración y el frenado muy brusco mientras gira el vehículo reducirán la vida útil del neumático.

Balace de la rueda

Agitación o vibración del vehículo, o el mecanismo de dirección pueden indicar que las ruedas no están en equilibrio. Es importante rectificarlo rápidamente para evitar el desgaste de los componentes de la dirección y de la suspensión y así acortar la vida de los neumáticos.

Alineación de las ruedas

La alineación incorrecta de las ruedas puede causar un desgaste excesivo de los neumáticos y afectar la seguridad

del vehículo. Si los neumáticos presentan signos de desgaste anormal, solicite asesoramiento de un taller autorizado de MG.

Cuidado de sus neumáticos



LOS NEUMÁTICOS DEFECTUOSOS SON PELIGROSOS! NO maneje si su neumático está dañado, si está excesivamente gastado, o está con el nivel de presión incorrecto.

Siempre maneje considerando las condiciones de los neumáticos, y regularmente inspeccione la huella y las paredes laterales por cualquier distorsión (bultos), cortaduras o desgastes.

Nota: Si es posible, proteja los neumáticos de la contaminación con aceite, grasa o combustible.

Presión de los neumáticos



Antes de un viaje de larga distancia, se debe revisar la presión de los neumáticos.

Revise la presión (incluida la rueda de repuesto) al menos 1 vez al mes, cuando los neumáticos están fríos.

De ser necesario revisar los neumáticos cuando están

calientes, debe esperar que la presión haya aumentado en 0,3 a 0,4 bar (4,35 a 5,8 psi). En estas circunstancias, NUNCA deje salir el aire de los neumáticos para que coincida con la presión recomendada (frío).

Válvulas

Mantenga las tapas de las válvulas bien atornilladas – evitan que entre suciedad a la válvula. Revíselas por si hay fugas (escuche por si hay un siseo) cuando chequee la presión del neumático.

Neumáticos pinchados

Su vehículo está equipado con neumáticos que pueden no filtrar el aire si se pinchan con un objeto afilado, siempre que el objeto permanezca en el neumático. Si se da cuenta que esto ocurre, reduzca la velocidad inmediatamente y maneje con precaución hasta que coloque la rueda de repuesto, o realice una reparación.

Nota: Si el costado del neumático está dañado o distorsionado, reemplácelo inmediatamente, NO intente repararlo.

Indicadores de desgaste del neumático

Los neumáticos instalados como equipo original tienen indicadores de desgaste moldeados en la banda de rodadura en varios puntos alrededor de la circunferencia.

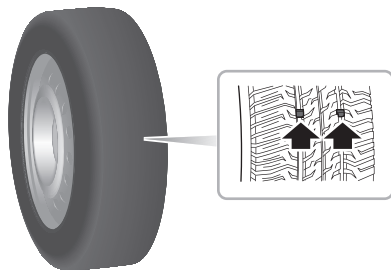

Cuando la banda de rodadura se desgasta hasta 1,6 mm, los indicadores llegarán a la superficie del dibujo de la banda de rodadura, produciendo el efecto de una banda continua del ancho del neumático.

IMPORTANTE

Un neumático DEBE ser reemplazado tan pronto como un indicador de desgaste se haga visible.

Cambio de neumáticos



NO reemplace las ruedas con otras de cualquier otro tipo. Las ruedas alternativas, de diferente especificación, pueden afectar adversamente las características de conducción del automóvil.

Siempre tenga las ruedas y los neumáticos de repuesto balanceados antes de su uso.

Rotación de la rueda

Con el fin de equilibrar el uso de todas las ruedas del vehículo, se propone rotarlas de vez en cuando.

Si el neumático delantero se desgasta, obviamente se recomienda ajustar la posición de las ruedas delanteras y traseras, como se muestra en la figura, y al hacerlo puede obtener casi la misma vida útil para todos los neumáticos.

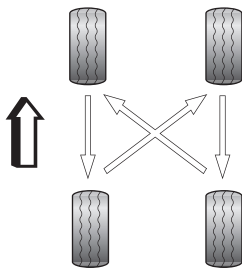

Es favorable el intercambio cruzado de las ruedas cuando la superficie del neumático presenta el fenómeno de desgaste.

Cadenas de nieve

Las cadenas de nieve inadecuadas podrían dañar los neumáticos, la suspensión de las ruedas, los frenos o la carrocería de su automóvil. Durante el uso, siempre tome las siguientes precauciones:

- Coloque las cadenas de nieve sólo en las ruedas delanteras.

Mantenimiento

- El espesor de las cadenas de nieve no debe superar los 20 mm.
- Siempre adhiera las instrucciones de ajuste y retención de la cadena de nieve y las limitaciones de velocidad para condiciones variables de las carreteras.
- NO exceda los 50 km/ h.
- Evite daños de los neumáticos y el desgaste excesivo de la cadena y quítelas cuando conduzca por caminos sin nieve.

Nota: Si usted conduce en carreteras nevadas y heladas, se recomienda utilizar neumáticos de invierno. Consulte a un servicio técnico autorizado de MG para obtener más detalles.

Limpeza y cuidado del vehículo



Tome todas las precauciones de seguridad en los productos de limpieza; no beba estos líquidos y manténgalos alejados de los ojos.

Exterior del vehículo

Lavado de su auto



Algunos sistemas de limpieza de alta presión penetrarán en los cierres de las puertas, ventanas y techo corredizo, y en los mecanismos de bloqueo de daños. NO apunte los chorros de agua directamente a los componentes que puedan dañarse fácilmente.



No limpie el compartimento del motor con chorros de agua a alta presión ya que puede dañar el sistema eléctrico del vehículo.

Para preservar el acabado de la pintura en su vehículo, tenga en cuenta los siguientes cuidados:

- NO use agua caliente para lavar el vehículo.
- NO utilice detergentes o detergente líquido.
- En climas calurosos, NO lave el automóvil con luz directa del sol.
- Cuando utilice una manguera, NO apunte el agua directamente a las juntas de las ventanas, puertas o techo corredizo, o a través de las aperturas de las llantas en los componentes del freno.

Si el automóvil está particularmente sucio, use una manguera para limpiar la mugre y arena de la carrocería, antes de lavarla. Luego, lave el vehículo con agua fría o tibia que contenga un champú de lavado y cera de buena calidad. Utilice siempre mucha agua para asegurarse de que salga el arena y no se adhiera en la pintura. Después del lavado, enjuague la carrocería con agua limpia y seque con un paño de gamuza.

Limpeza de la parte inferior

Nota: NO utilice una manguera de alta presión para limpiar el compartimento del motor - pueden producirse daños en los sistemas electrónicos del automóvil.

Mantenión

De vez en cuando, pero especialmente durante los meses de invierno, cuando la sal se ha utilizado en las carreteras, utilice una manguera para lavar la parte inferior del coche. Enjuague las acumulaciones de lodo y limpie a fondo las áreas donde se pueden recoger escombros fácilmente (arcos de las ruedas y pedazos de paneles, por ejemplo).

IMPORTANTE

- Evite limpiar el vehículo a la luz directa del sol.
- Cuando limpie el vehículo en invierno, evite rociar el agua directamente sobre las cerraduras de las puertas y los huecos de los paneles debido al riesgo de formación de hielo.
- No utilice esponjas ásperas o paños para limpiar el automóvil, esto dañará el acabado de la pintura.
- Cuando limpie los faros no utilice un paño seco o una esponja, use solamente agua tibia con jabón.

Limpieza de alta presión

Nota: Siempre lea las instrucciones de funcionamiento del fabricante.

Cuando use lavados de alta presión, siempre asegúrese de que haya una distancia adecuada entre la boquilla de

pulverización y cualquier material blando, calcomanías o sellos de goma.

IMPORTANTE

- Preste atención a las instrucciones de funcionamiento del limpiador de alta presión.
- Las partes blandas del vehículo deben mantenerse a una distancia suficientemente amplia del limpiador de alta presión.

Eliminación de manchas de alquitrán

Utilice alcohol blanco para eliminar manchas difíciles de alquitrán y de grasa en la pintura. A continuación, lavar inmediatamente el área con agua y jabón para eliminar todos los rastros de alcohol.

Protección de la carrocería

Después del lavado, examine la pintura para ver si hay daños. Si el daño muestra el metal puro, utilice primero una imprimación de color, luego aplique la capa base de color correcta y termine con un lápiz de laca, si es necesario. Lleve a cabo este tratamiento después del lavado, pero antes de pulir o encerar. Los daños más extensos a la pintura o carrocería deben ser reparados de

acuerdo con las recomendaciones del fabricante. De lo contrario, se invalidará la Garantía Anti-Corrosión. En caso de duda, consulte con su Servicio Técnico MG Autorizado.

Pulido de la pintura



NO utilice un abrillantador para automóviles que contenga abrasivos gruesos - estos eliminarán la película de pintura y dañarán el acabado brillante.

Trate ocasionalmente la superficie de la pintura con un pulidor aprobado que contenga las siguientes propiedades:

- Abrasivos muy suaves para eliminar la contaminación de la superficie sin retirar o dañar la pintura.
- Empaste de relleno que tapan los rayones y reducirán su visibilidad.
- Cera para proporcionar un revestimiento protector entre la pintura y los elementos.

Nota: Si es posible, evite aplicar productos de pulido o cera a los cristales de las ventanas y los sellos de goma.

Plumillas de los limpiaparabrisas

Lave con agua tibia y jabón. NO utilice limpiadores con alcohol o combustibles.

Ventanas y espejos

Limpie regularmente todas las ventanas, por dentro y por fuera, usando un limpia vidrios aprobado.

Parabrisas: En particular, limpie la parte externa con limpiavidrios después de lavar el auto con productos de limpieza y cera, y antes de poner plumillas nuevas.

Parabrisas trasero: Limpie el interior con un paño suave, usando un movimiento lateral para evitar dañar los elementos térmicos.

Nota: NO raspe ni use limpiadores abrasivos en el interior del parabrisas trasero - esto dañará los elementos térmicos.

Espejos: Lave con agua y jabón. Use un raspador de plástico para quitar el hielo. NO utilice productos de limpieza abrasivos ni raspadores de metal.

Partes Plásticas

Todos los componentes de plástico deben limpiarse con métodos de limpieza convencionales y no deben ser tratados con materiales abrasivos.

Daños en la Pintura

Cualquier daño de pintura o virutas de piedra deben tratarse inmediatamente

Burletes y sellos de goma

Todos los burletes o sellos de goma deben ser tratados con materiales adecuados (gel de sílice) si se limpian con detergentes fuertes, evitando así que se peguen y mantengan la vida útil del sello.

Ruedas



Al limpiar las ruedas cualquier material o agua que contacte directamente el disco de freno puede afectar la eficiencia de frenado.

Con el fin de garantizar que las ruedas se mantienen en óptimas condiciones deben limpiarse regularmente.

Utilice sólo un limpiador recomendado convencional de ruedas no ácido. Siempre lea las instrucciones del producto.

Limpieza del interior

Partes plásticas

Limpie los materiales plásticos con un limpiador de tapicería diluido y luego límpielo con un paño húmedo.

Nota: NO pulir los componentes del tablero de instrumentos - estos deben permanecer no reflectantes.

Alfombras y telas

Limpie con limpiador de tapicería diluido - pruebe primero un área oculta.

Cuero

Limpie el revestimiento de cuero con agua tibia y jabón sin detergente. Secar y pulir el cuero con un paño seco, limpio y sin pelusa.

Nota: NO utilice combustible, detergentes, cremas o abrillantadores de muebles como detergentes.

Panel de instrumentos, pantalla de audio y navegación

Limpie con un paño seco solamente. NO use líquidos limpiadores o espray.

Cubiertas de los módulos de airbag



NO permita que estas áreas se inunden con líquido y NO utilice combustible, detergente, crema para muebles o abrillantadores.

Para proteger los airbag SRS de posibles daños, las siguientes áreas deben limpiarse SOLAMENTE con un paño húmedo y limpiador de tapicería y con moderación:

- Almohadilla central del volante.
- Área del tablero que contiene el airbag del pasajero.
- Área del revestimiento del techo y acabados de pilares delanteros que encierran los módulos de protección contra impactos laterales.

Cinturón de seguridad



NO use blanqueadores, colorantes o disolventes de limpieza en los cinturones de seguridad.

Extienda los cinturones, luego use agua tibia y un jabón sin detergente para limpiar. Deje que las correas se sequen naturalmente; NO los retraiga ni utilice el automóvil hasta que estén completamente secos.

Ficha Técnica

- 264 Dimensiones Datos Técnicos*
- 265 Pesos*
- 266 Principales Parámetros del Motor*
- 267 Parámetros Dinámicos de Rendimiento*
- 268 Fluidos Recomendados y Capacidades*
- 269 Tabla de parámetros de alineación de cuatro ruedas (sin carga)*
- 269 Ruedas y Neumáticos*
- 269 Presión del Neumático (frio)*

Ficha Técnica

Dimensiones de datos técnicos

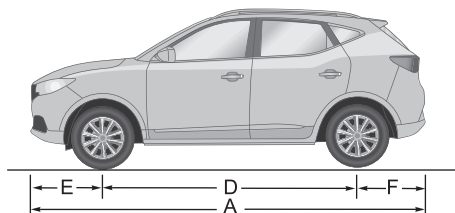
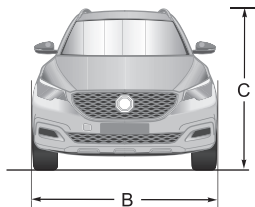

Artículo, Unidades	Parámetros
Longitud total A, mm	4314
Ancho total B, mm	1809
Altura total C (sin carga, excluyendo portaequipajes), mm	1624
Distancia entre ejes D, mm	2585
Eje delantero E, mm	913

Artículo, Unidades	Parámetros
Eje trasero F, mm	816
Banda rueda delantera, mm	1526
Banda rueda trasera, mm	1536
Diámetro mínimo de giro, m	11.15
Capacidad del tanque de combustible, L	48

Ficha Técnica

Pesos

Artículo, Unidades	Parámetros	
	1.5L TM	1.5L TA
Persona en la cabina, persona	5	
Peso del vehículo sin carga, kg	1230	1258
Peso bruto del vehículo, kg	1693	1690/1720
Peso del eje delantero sin carga, kg	730	751
Peso del eje trasero sin carga, kg	501	507
Peso bruto del eje delantero, kg	846	858/867
Peso bruto del eje trasero, kg	847	833/853

Ficha Técnica

Principales parámetros del motor

Vehículo	Parámetros
	1.5L - TA
Diámetro × carrera, mm × mm	75×84.8
Desplazamiento total, L	1.498
Relación de compresión	11.5:1
Máxima potencia neta, KW	84
Potencia nominal, KW	88
Velocidad del motor a potencia nominal, Rev./min	6000
Torque máximo, Nm	150
Velocidad del motor a torque máximo, Rev./min	4500
Velocidad a ralentí, Rev./min	680
Octanaje de combustible, RON	Gasolina RON 92 y superior
Consumo combinado de combustible, L/100 KM	≤6.3

Ficha Técnica

Parámetros dinámicos de rendimiento

Artículo, Unidades	Parámetros	
	1.5L TM	1.5L TA
Aceleración, s (0~100) km/h	11.9	13.9
Velocidad máxima, km/h	175	170
Rendimiento en pendiente %	30	30

Nota: Los parámetros dinámicos de rendimiento son datos de prueba bajo condiciones muy específicas.

Nota: El rendimiento en pendientes se ve afectado por diferentes superficies en la carretera, presión del neumático, profundidad del dibujo, carga del vehículo.

Ficha Técnica

Fluidos recomendados y capacidades

Nombre	Grado	Capacidad	
		1.5L TM	1.5L TA
Aceite de motor (sustitución post-venta), l	A1/B1 5W-20 A5/B5 5W-30	4.1	
Refrigerante del motor, l	Glicol (OAT)	5.4	5.2
Aceite de transmisión manual, l	BOT503	1.6	-
Líquido de transmisión automática, l	AW-1	-	4.85
Líquido de freno, l	DOT 4	0.75	
Lavaparabrisas, l	ZY-VIII	4.0	
Refrigerante del aire acondicionado, g	R134a	510±20	

Ficha Técnica

Tabla de parámetros de alineación de cuatro ruedas (sin carga)

Artículo		Parámetro
Ruedas frontales	Ángulo de caída	$-0^{\circ}29' \pm 45'$
	Caster Kingpin	$3^{\circ}55' \pm 45'$
	Ángulo de convergencia	$0^{\circ}8' \pm 15'$
	Angulo de inclinación Kingpin (no-ajustable)	$11^{\circ}50' \pm 45'$
Ruedas traseras	Ángulo de caída	$-1^{\circ}15' \pm 45'$
	Ángulo de convergencia	$0^{\circ}25' \pm 20'$

Ruedas y neumáticos

Tamaño de la llanta	7.0J×17	6.5J×16
Tamaño del neumático	215/50 R17	205/60 R16

Rueda de repuesto

Especificación de la llanta	4J×16
Especificación del neumático de repuesto	T125/90 R16

Presión de los neumáticos (en frío)

Ruedas	Sin carga
Ruedas frontales	0.21 MPa
Ruedas traseras	0.21 MPa
Neumático de Repuesto	0.42 MPa

